

- ⒹⒺ ⒶⒹ ⒸⒽ Laminiergerät mit Rollenschneider
- ⒼⒹ Laminator with Trimmer
- ⒻⒼ ⒸⒺ ⒸⒽ Plastifeuse avec massicot à lame de coupe rotative
- Ⓘ⒯ ⒸⒽ Plastificatrice con taglierina a rullo
- Ⓔ⒮ Aparato laminador con cortador de rodillos
- ⒫Ⓓ Máquina de plastificar com cortador de rolos
- ⒼⒻ ⒸⒺ Lamineerapparaat met rolsnijder
- ⒸⒿ Laminátor s kotoučovou řezačkou

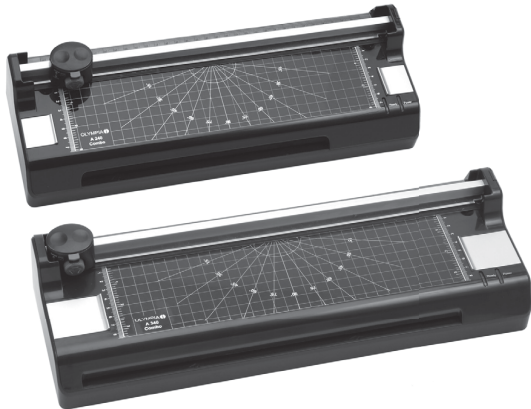

A 240 Combo / A 340 Combo

A 240 Combo / A 340 Combo

Bedienungsanleitung	3
Operating Instructions	23
Mode d'emploi	41
Manuale d'uso	59
Manual de instrucciones.....	77
Manual de instruções	95
Gebruiksaanwijzing	113
Návod k obsluze	131

Bedienungsanleitung

	DE AT CH	
1	Wichtige Sicherheitshinweise.....	5
1.1	Sicherheitshinweise Laminiergerät	5
1.2	Sicherheitshinweise Rollenschneider	6
2	Haftungsausschluss	7
3	Bestimmungsgemäßer Gebrauch	7
4	Bedienelemente.....	8
4.1	Funktionsschalter und Anzeigeelemente.....	9
4.2	Schneidekopf.....	9
5	Inbetriebnahme.....	10
6	Bedienung	11
6.1	Laminiergerät	11
6.1.1	Heißlaminieren.....	11
6.1.2	Kaltlaminieren	12
6.1.3	Folienstau beseitigen	13
6.2	Rollenschneider	14
6.2.1	Schnittbild wählen	14
6.2.2	Material schneiden.....	15
6.2.3	Schneidekopf auswechseln	16
7	Reinigung & Pflege.....	17
7.1	Gerät von außen reinigen	17
7.2	Transportwalzen reinigen.....	17
8	Problembehandlung	18
9	Technische Daten.....	19
10	Entsorgungshinweis	20
11	Garantie.....	21

1 Wichtige Sicherheitshinweise

Um ein zuverlässiges Arbeiten mit dem Gerät zu gewährleisten, beachten Sie bitte Folgendes:

- Lesen Sie diese Anweisungen bitte sorgfältig durch und beachten Sie sie bei der Handhabung Ihres Geräts.
- Bewahren Sie die Bedienungsanleitung für die zukünftige Benutzung auf.
- Stellen Sie das Gerät vor der Verwendung auf einem ebenen und stabilen Arbeitsplatz auf.

1.1 Sicherheitshinweise Laminiergerät

- Vermeiden Sie Beschädigungen des Netzsteckers oder Netzkabels. Netzkabel nie verdrillen. Das Gerät bei beschädigtem Netzkabel oder Netzstecker nicht in Betrieb nehmen.
- Verwenden Sie das Gerät nicht in der Nähe von heißen Oberflächen oder in feuchter Umgebung und schützen Sie es vor direkter Sonneneinstrahlung und starker Staubeinwirkung.
- Ziehen Sie vor dem Reinigen des Geräts immer den Netzstecker. Verwenden Sie keine Lösungsmittel oder aggressive Reinigungsmittel.
- Metallische Gegenstände können nicht laminiert werden.
- Kindern ist der Aufenthalt im Arbeitsbereich des betriebsbereiten Geräts nicht gestattet.
- Ziehen Sie bei Nichtbenutzung des Geräts den Netzstecker.
- Schalten Sie das Gerät immer sofort aus, wenn ein strenger Geruch entsteht oder das Gerät nicht in Betrieb ist.
- Berühren Sie den Netzstecker nicht mit feuchten Händen.
- Stellen Sie sicher, dass der Ein-/Aus-Schalter in Position **OFF** ist, bevor das Laminiergerät an das Stromnetz angeschlossen wird.
- Führen Sie nur dafür vorgesehene Laminierfolien in das Gerät ein, siehe Kapitel "Technische Daten". Zu groß gewählte Laminierfolien können Folienstaus verursachen.
- Laminieren Sie keine hitzeempfindlichen Materialien mit diesem Gerät, wie z. B. Thermopapier.
- Beim Laminieren von feuchten Dokumenten erzielen Sie schlechte Laminierergebnisse.
- Verwenden Sie beim Heißlaminieren keine Laminierfolien, die für das Kaltlaminieren vorgesehen sind. Das Gerät, die Laminierfolien und das Dokument werden dabei beschädigt.
- Schneiden Sie keine Laminierfolien zu. Die entstehenden Schnittkanten können Folienstaus verursachen.

- Halten Sie lose Teile von Bekleidung, Krawatten, Schmuck, langes Haar oder andere lose Gegenstände von dem Laminiergerät fern. Verletzungsgefahr!
- Das Gerät darf nur in trockenen, geschlossenen Räumen benutzt werden.

1.2 Sicherheitshinweise Rollenschneider

- Fassen Sie das Gerät beim Bewegen oder Wegstellen auf keinen Fall in der Nähe des Schneidekopfs an. Die Messer des Schneidekopfs sind scharf. Verletzungsgefahr!
- Bedienen Sie das Gerät mit zwei Händen.
- Halten Sie lose Teile von Bekleidung, Krawatten, Schmuck, langes Haar oder andere lose Gegenstände von dem Rollenschneider fern. Verletzungsgefahr!
- Das Gerät ist nur für das Schneiden von Papier, Karten, Fotopapier und Laminierfolien vorgesehen.
- Entfernen Sie vor dem Schneiden eventuell vorhandene Heft- sowie Büroklammern vom Dokument.
- Die Messer dürfen weder geschmiert noch geschliffen werden.
- Ist der Schneidekopf oder das Gehäuse des Schneidekopfs beschädigt, darf das Gerät nicht betrieben werden.
- Ist der Messerschutz nicht richtig eingesetzt, darf das Gerät nicht betrieben werden.
- Achten Sie darauf, dass Sie Ihre Finger beim Austausch des Schneidekopfs nicht schneiden. Vermeiden Sie grundsätzlich Kontakte mit den Messern.
- Halten Sie das Gerät für Kinder unzugänglich.
- Kinder oder Minderjährige dürfen das Gerät nur unter Aufsicht eines Erwachsenen betreiben.
- Das Gerät ist nicht für das Schneiden von Fingernägeln vorgesehen.

2 Haftungsausschluss

Wir übernehmen keine Garantie für die Richtigkeit der Informationen, die sich auf technische Eigenschaften sowie die hier vorliegende Dokumentation beziehen. Das in dieser Dokumentation beschriebene Produkt und ggf. dessen Zubehör unterliegen einer ständigen Verbesserung und Weiterentwicklung. Aus diesem Grund behalten wir uns das Recht vor, Komponenten, Zubehör, technische Spezifikationen sowie die hier vorliegende Dokumentation des Produkts ohne vorherige Ankündigung jederzeit zu ändern.

3 Bestimmungsgemäßer Gebrauch

Dieses Laminiergerät mit Rollenschneider darf nur verwendet werden für:

- das Laminieren mit Heißlaminierfolien und Kaltlaminierfolien mit einer Laminierfolienstärke von 80, 100 und 125 μm^1 , wobei die Gesamtdicke der zu laminierenden Dokumente (Fotos, Bilder, Karten, Papier usw.) bei maximal 0,6 mm liegen darf
- das Zuschneiden von Papier, Karten, Fotopapier und Laminierfolien mit einer maximalen Größe von DIN A3, wobei das zu schneidende Material nicht dicker sein darf als
 - im geraden Schnitt maximal 3 Blatt Papier (80 g/m^2)
 - im Wellenschnitt maximal 3 Blatt Papier (80 g/m^2)
 - im Perforationsschnitt maximal 3 Blatt Papier (80 g/m^2)

Jede andere Verwendung gilt als nicht bestimmungsgemäß. Eigenmächtige Veränderungen oder Umbauten sind nicht zulässig.

4 Bedienelemente

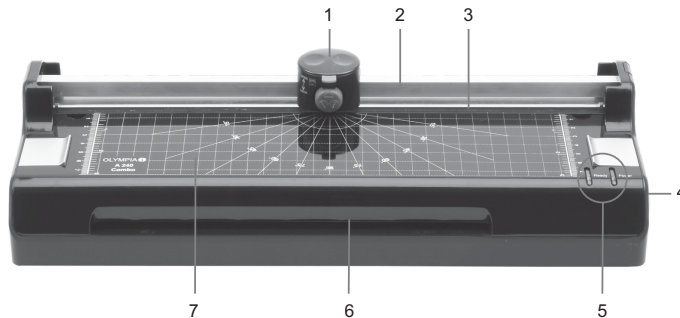

- 1 Schneidekopf
- 2 Schneideleiste/Führungsschiene
- 3 Andruckleiste mit Fingerschutz
- 4 Funktionsschalter (Temperaturregelung)
- 5 Anzeigeelemente (LEDs)
- 6 Laminiereinzug
- 7 Visuelle Positionshilfen in cm (Linien, Winkel, Skala)

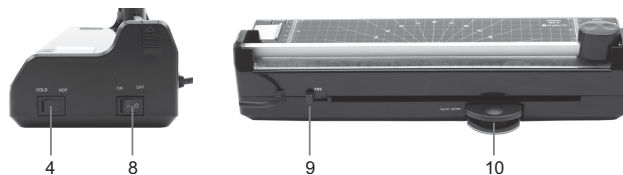

- 8 Ein-/Aus-Schalter (**ON / OFF**)
- 9 Stauentriegelungsschieber (ABS)
- 10 Eckenrunder (An der Rückseite der Geräte befindet sich der Eckenrunder)

¹ mic oder micron = Eine aus dem englischen Sprachraum stammende Bezeichnung für ein Mikrometer (μm). 1 Mikrometer ist ein Tausendstel Millimeter.
Beispiele: 80 μm = 0,08 mm. 100 μm = 0,1 mm. 125 μm = 0,125 mm.

4.1 Funktionsschalter und Anzeigeelemente

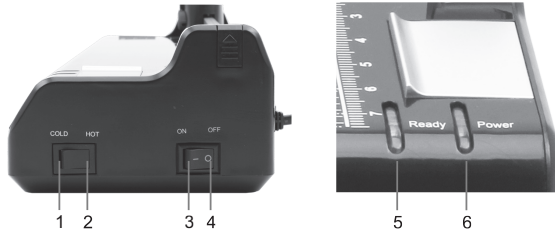

- 1 Funktionsschalterstellung für Kaltlaminiere
- 2 Funktionsschalterstellung für Heißlaminiere
- 3 Funktionsschalterstellung für ON
- 4 Funktionsschalterstellung für OFF
- 5 Anzeige READY
- 6 Anzeige POWER

4.2 Schneidekopf



- 1 Verstelleicherung
- 2 Drehknopf zur Einstellung des Schnittbilds

5 Inbetriebnahme

- Platzieren Sie das Gerät auf einer stabilen und ebenen Oberfläche.
- Stellen Sie sicher, dass der Ein-/Aus-Schalter in der Position **OFF** ist, bevor das Laminiengerät an das Stromnetz angeschlossen wird.

⚠ Achtung: Prüfen Sie, ob die Spannungsangabe des Geräts mit der Ihres Stromnetzes übereinstimmt (220 - 240 V, 50 Hz).

- Stecken Sie den Netzstecker in eine gut zugängliche Standardsteckdose. Die Anzeige **POWER** leuchtet rot.

⚠ Sicherheitshinweis: Die Steckdose muss in der Nähe des Geräts angebracht und leicht zugänglich sein. Sie können somit im Notfall das Gerät schnell vom Stromnetz trennen.

6 Bedienung

6.1 Laminiergerät

Mit dem Laminiergerät können Sie heiß und kalt laminieren:

- Beim Heißlaminieren wird die Laminierfolie zusammengeklebt.
- Beim Kaltlaminieren wird die Laminierfolie zusammengepresst.

Stimmen Sie die Auswahl der Laminiermethode auf das zu laminierende Material ab.

 **Hinweis:** Thermopapier und Ultraschallbilder beispielsweise sollten nur kalt laminiert werden!

6.1.1 Heißlaminieren

- 1 Schließen Sie das Stromkabel an eine gut zugängliche Standardsteckdose an.

 **Achtung:** Prüfen Sie, ob die Spannungsangabe des Gerätes mit der Ihres Stromnetzes übereinstimmt (220 - 240 V, 50 Hz).

- 2 Schalten Sie den Ein/Aus-Schalter an der rechten Geräteseite ein: „HOT“, die grüne Anzeigelampe leuchtet
- 3 Der Antriebsmotor für die Transportrollen läuft an. Nach etwa 3 - 5 Minuten ist die korrekte Betriebstemperatur erreicht und die grüne Anzeigelampe leuchtet.
- 4 Legen Sie das Laminiergut in die Folientasche so ein, dass allseitig etwa 3 bis 5 mm Abstand vom Folienrand vorhanden ist.

 **Achtung:** Verwenden Sie ausschließlich Heißlaminierfolien.

- 5 Führen Sie die Folie zusammen mit dem Laminiergut in den Einführschlitz des Laminiergerätes ein. Die geschlossene Seite der Folie ist hierbei zuerst einzuführen.

 **Hinweis:** Um ein Falten der Laminierfolie zu vermeiden darf nie die offene Seite der Laminierfolie zuerst in den Einführschlitz des Laminiergerätes eingeführt werden. Beim Einführen der Folie bitte die Anweisungen am Einführschlitz beachten. Der Laminiervorgang erfolgt automatisch.

 **Vorsicht:** Die austretende Laminierfolie ist nach dem Laminieren sehr heiß und weich. Gehen Sie deshalb mit dem laminierten Produkt vorsichtig um!

 **Hinweis:** Zum Ebnen beschweren Sie das laminierte Produkt mit einem Buch oder einem anderen schweren, ebenen Gegenstand.

6. Wenn Sie mit dem Laminieren fertig sind, stellen Sie den Funktionsschalter rechts in die Position **COLD** und ziehen Sie den Netzstecker aus der Steckdose. Lassen Sie das Gerät abkühlen, bevor Sie es ggf. wegstellen.

 **Vorsicht:** Das Gerät ist nach dem Laminieren sehr heiß! Verletzungsgefahr!

6.1.2 Kaltlaminieren

 **Achtung:** Haben Sie das Laminiergerät kurz vorher zum Heißlaminieren eingesetzt, müssen Sie das Laminiergerät abkühlen lassen. Die Abkühldauer beträgt etwa 30 Minuten.

1. Stellen Sie den Funktionsschalter rechts in die Position **COLD**.

 **Hinweis:** Verwenden Sie für das Kaltlaminieren ausschließlich Kaltlaminierfolien.

2. Entfernen Sie die Schutzfolie von der Laminierfolie.
3. Legen Sie das Laminiergut in die Laminierfolie so ein, dass allseitig etwa 3 bis 5 mm Abstand vom Laminierfolienrand vorhanden ist.
4. Führen Sie die Laminierfolie zusammen mit dem Laminiergut mit der geschlossenen Seite zuerst in den Laminierzugang ein. Der Laminiervorgang erfolgt automatisch.

 **Hinweis:** Um ein Falten der Laminierfolie zu vermeiden, darf die offene Seite der Laminierfolie niemals zuerst in den Laminierzugang eingeführt werden. Beim Einführen der Laminierfolie beachten Sie bitte die Anweisungen am Laminierzugang.

6.1.3 Folienstau beseitigen

Um Folienstaus schnell zu beseitigen, ist das Gerät mit einem Stauentriegelungsschieber ausgerüstet.

Wenn die Laminierfolie blockiert, gehen Sie folgendermaßen vor:

1. Schalten Sie das Gerät aus: Stellen Sie den Ein-/Aus-Schalter in die Position **OFF**.
2. Stellen Sie den Stauentriegelungsschieber ganz nach links.
3. Halten Sie das Laminiergerät fest und ziehen Sie die Laminierfolie zusammen mit dem Laminiergut aus dem Laminiereinzug.
4. Stellen Sie den Stauentriegelungsschieber zurück nach rechts.
5. Reinigen Sie die Transportwalzen von Ablagerungen und Kleberesten, indem Sie ein gefaltetes Blatt Papier in den Laminiereinzug einführen, siehe Kapitel „Transportwalzen reinigen“.

 **Hinweis:** Falls sich Folienstaus ständig wiederholen oder sich gestaute Folie nicht mehr aus dem Laminiergerät ziehen lässt, wenden Sie sich bitte an unsere Hotline (siehe Garantie).

6.2 Rollenschneider

Mit dem Rollenschneider können Papier, Karten, Fotopapier und Laminierfolien zugeschnitten werden.

6.2.1 Schnittbild wählen

Der Rollenschneider ist mit drei verschiedenen Schnittbildern ausgestattet:

- Gerader Schnitt
- Wellenschnitt
- Perforationsschnitt

 **Hinweis:** Die Messer befinden sich in einem geschützten Gehäuse. Wählen Sie das Schnittbild aus, welches Sie benötigen, siehe Bild 1:

1. Ziehen Sie die Verstelleicherung am Schneidekopf nach oben in die Position **OPEN**.
2. Drehen Sie den Drehknopf zur Einstellung des Schnittbilds, bis sich das Symbol des gewünschten Schnittbilds oben befindet.
3. Drücken Sie die Verstelleicherung am Schneidekopf nach unten in die Position **LOCK**.



Bild 1
(Abbildung ähnlich)

6.2.2 Material schneiden

1. Platzieren Sie das Gerät mit dem Schneidekopf nach oben auf einer stabilen und ebenen Oberfläche.
2. Schieben Sie den Schneidekopf an eine Seite der Führungsschiene.
3. Legen Sie das zu schneidende Material an die gewünschte Position unter die transparente Andruckleiste. Legen Sie dazu das Material mit einer geraden Kante an den aufgedruckten Positionshilfen (Lineal, Raster, Winkelskala) an.

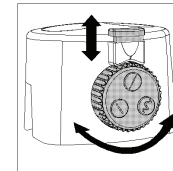

Hinweis: Beachten Sie die zulässige Menge zu schneidenden Materials, siehe Kapitel "Bestimmungsgemäßer Gebrauch" oder Kapitel "Technische Daten".

4. Halten Sie das zu schneidende Material mit einer Hand gut fest, so dass es nicht verrutschen kann, während Sie schneiden. Andernfalls kann es zu Ungenauigkeiten kommen.
5. Zum Schneiden drücken Sie den Schneidekopf nach unten und ziehen diesen entlang der Führungsschiene bis zur anderen Seite, siehe Bild 2.



Hinweis: Um eine fehlerhafte Schnittkante zu vermeiden, führen Sie den Schneidekopf nicht zurück, sondern entfernen Sie nach dem Schneiden das eingelegte Material.



Bild 2

6.2.3 Schneidekopf auswechseln

Wenn die Messer des Rollenschneiders beschädigt oder abgenutzt sind, muss der Schneidekopf getauscht werden.

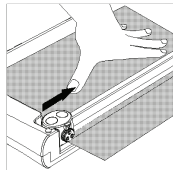

Hinweis: Es kann nur der komplette Schneidekopf ausgetauscht werden. Zum Erwerb eines neuen Schneidekopfs wenden Sie sich bitte an unsere Hotline.

1. Entfernen Sie die Endkappe der Führungsschiene aus der Grundplatte, indem Sie sie am unteren Ende leicht nach innen gedrückt nach oben schieben.
2. Ersetzen Sie den alten durch einen neuen Schneidekopf.
3. Schieben Sie die Führungsschiene wieder in die Grundplatte und setzen Sie dabei den neuen Schneidekopf auf.
4. Stecken Sie die Endkappe von oben auf die Öffnung am Ende der Führungsschiene. Hinweis: Es kann nur der komplette Schneidekopf ausgetauscht werden. Zum Erwerb eines neuen Schneidekopfs wenden Sie sich bitte an die telefonische Hotline.



7 Reinigung & Pflege

7.1 Gerät von außen reinigen



Achtung: Ziehen Sie vor dem feuchten Reinigen des Geräts immer den Netzstecker!

Reinigen Sie das Gehäuse mit einem in milder Seife und klarem Wasser getränkten, leicht feuchten Tuch.



Hinweis: Verwenden Sie keine Lösungsmittel oder aggressive Reinigungsmittel.

7.2 Transportwalzen reinigen

Ablagerungen und Klebereste an den Transportwalzen können das Laminierergebnis beeinflussen. Darum müssen die Transportwalzen periodisch nach der Benutzung gereinigt werden:

Hierzu ein gefaltetes Blatt Papier in den Einführschlitz einführen. Klebereste werden vom austretenden Papier mitgenommen. Den Vorgang mehrmals wiederholen. Vor dem feuchten Reinigen des Gerätes immer den Netzstecker ziehen. Falls erforderlich, kann das Gehäuse mit einem in milder Seife und klarem Wasser getränkten Tuch gereinigt werden. Verwenden Sie keine Lösungsmittel oder aggressive Reinigungsmittel.

8 Problembehandlung

Problem	Diagnose & Ursache	Abhilfe
Anzeige POWER leuchtet nicht.	Der Netzstecker steckt nicht richtig in der Steckdose.	Stecken Sie den Netzstecker richtig in die Steckdose.
	Der Ein-/Aus-Schalter steht in der Position OFF .	Stellen Sie den Ein-/Aus-Schalter in die Position ON .
	Anzeige POWER ist defekt.	Wenden Sie sich an unsere Hotline.
Die laminierte Folie ist nicht vollständig durchsichtig.	Die Laminier Temperatur war zu niedrig.	Stellen Sie sicher, dass Sie das Gerät bei Verwendung dickerer Laminierfolien ausreichend lange aufwärmen lassen. Laminieren Sie dieselbe Laminierfolie erneut, um das Laminierergebnis zu verbessern.
Folienstau	Die Laminierfolie ist nicht gerade in den Laminier einzug geführt worden.	Siehe Kapitel "Folienstau beseitigen". Siehe Kapitel "Transportwalzen reinigen". Führen Sie die Laminierfolie gerade und mit der geschlossenen Seite zuerst in den Laminier einzug. Benutzen Sie nur Laminierfolien in der angegebenen Größe, siehe Kapitel "Technische Daten".
	Die Laminierfolie ist zu groß.	
Gerät funktioniert nach längerem Betrieb nicht mehr oder stoppt während des Betriebs.	Ist die Oberfläche des Geräts warm? Dann hat vermutlich der Überhitzungsschutz das Laminiergerät automatisch ausgeschaltet.	Warten Sie dann ca. 30 Minuten und probieren Sie noch einmal, zu laminieren. Wenn das Gerät wieder nicht funktioniert, wenden Sie sich an unsere Hotline.
Transportwalzen laufen nicht.	Steckt der Netzstecker in der Steckdose? Steht der Ein-/Aus-Schalter in der Position ON ?	Falls das Problem weiter besteht, wenden Sie sich an unsere Hotline.

Falls das Problem nicht behoben werden konnte, wenden Sie sich an unsere Hotline, siehe Kapitel "Garantie".

9 Technische Daten

	A 240 Combo	A 340 Combo
Heiß- und Kaltaminiergerät		
Maximale Laminierbreite:	230 mm	330 mm
Für Laminierfolienstärken:	80, 100 und 125 mic ²	80, 100 und 125 mic ²
Laminiergeschwindigkeit:	250 mm pro Minute	250 mm pro Minute
Aufwärdauer:	3-5 Minuten	3-5 Minuten
Anzeigeelemente:	LED POWER (rot) LED READY (grün)	LED POWER (rot) LED READY (grün)
Besondere Merkmale:	Stautriegelungsschieber Keine Blasenbildung Automatische Abschaltung bei Überhitzung	Stautriegelungsschieber Keine Blasenbildung Automatische Abschaltung bei Überhitzung
Papierschnneider		
Besondere Merkmale:	Rollenschnneider mit 3 wählbaren Schnittbildern und Verstellsicherung. Visuelle Positionshilfen in cm (Linien, Winkel, Skala)	Rollenschnneider mit 3 wählbaren Schnittbildern und Verstellsicherung. Visuelle Positionshilfen in cm (Linien, Winkel, Skala)
Wählbare Schnittbilder:	Gerader Schnitt Wellenschnitt Perforationsschnitt	Gerader Schnitt Wellenschnitt Perforationsschnitt
Maximales Format:	A4	A3
Maximale Schnittleistung:	Gerader Schnitt: 3 Blatt Papier (80 g/m ²) Wellenschnitt: 3 Blatt Papier (80 g/m ²) Perforation: 3 Blatt Papier (80 g/m ²)	Gerader Schnitt: 3 Blatt Papier (80 g/m ²) Wellenschnitt: 3 Blatt Papier (80 g/m ²) Perforation: 3 Blatt Papier (80 g/m ²)
Farbe:	schwarz-silber	schwarz-silber
Abmessungen (B x T x H):	385 x 135 x 100 mm	420 x 145 x 100 mm
Gewicht:	1,3 kg	1,8 kg
Spannungsversorgung:	220 - 240 V, 50 Hz	220 - 240 V, 50 Hz
Aufnahmeleistung:	max. 265 W, 1,1 A	max. 365 W, 1,6 A



Die Konformität mit den EU-Richtlinien wird durch das CE-Zeichen bestätigt.

² mic oder micron = Eine aus dem englischen Sprachraum stammende Bezeichnung für ein Mikrometer (µm). 1 Mikrometer ist ein Tausendstel Millimeter.
Beispiele: 80 µm = 0,08 mm. 100 µm = 0,1 mm. 125 µm = 0,125 mm.

10 Entsorgungshinweis



Dieses Symbol (die durchgestrichene Abfalltonne) bedeutet, dass dieses Produkt nach der Lebenszeit zu einem für den Endanwender verfügbaren Rücknahme- oder getrennten Sammelsystem gebracht werden soll. Dieses Symbol gilt nur in den Staaten des EWR³.

³ EWR = Europäischer Wirtschaftsraum, welcher die EU-Mitgliedstaaten plus die Staaten Island, Liechtenstein und Norwegen umfasst.

11 Garantie

**ACHTUNG !
WICHTIGE GARANTIEUNTERLAGE
BITTE UNBEDINGT AUFBEWAHREN !**

Lieber Kunde,

wir freuen uns, dass Sie sich für ein Qualitätsprodukt der Marke **OLYMPIA**® entschieden haben. Sollte sich an Ihrem Gerät wider Erwarten ein technisches Problem ergeben, beachten Sie bitte folgende Punkte:

- Die Garantiezeit für Ihr Gerät beträgt 24 Monate.
- Bewahren Sie unbedingt den Kaufbeleg und die Originalverpackung auf.
- Sollte ein Problem auftreten, rufen Sie bitte zuerst unsere Hotline an:

0180 5 007514

(Kosten aus dem dt. Festnetz bei Drucklegung: 14 ct/Min.,
maximal 42 ct/Min. aus den Mobilfunknetzen)

Oft kann unser Fachpersonal telefonisch weiterhelfen.

- Kann jedoch der Fehler telefonisch nicht beseitigt werden, bitten wir Sie, das Gerät in der Originalverpackung an folgende Anschrift zu senden:

**Service-Center Hattingen
Zum Kraftwerk 1
45527 Hattingen**

Garantiereparaturen können nur mit beigelegtem Kaufbeleg erfolgen.
Herzlichen Dank für Ihr Verständnis.

Mit freundlichen Grüßen

Ihre Olympia Business Systems Vertriebs GmbH

Verbrauchsmaterial

Sollte der Rollenschneider oder die Schneideleiste abgenutzt sein, wenden Sie sich bitte an die Hotline.

Version vom 1.6.2011

A 240 Combo / A 340 Combo Laminator with Trimmer

Operating Instructions

1	Important Safety Information	25
1.1	Safety information, laminator	25
1.2	Safety information, trimmer	26
2	Exemption From Liability	27
3	Intended Use	27
4	Operating Elements	28
4.1	Function switch and indicator elements	29
4.2	Cutting head	29
5	Starting Up	30
6	Operation	31
6.1	Laminator	31
6.1.1	Hot laminating	31
6.1.2	Cold laminating	32
6.1.3	Clearing jammed lamination foil	33
6.2	Trimmer	34
6.2.1	Selecting the type of cut	34
6.2.2	Cutting material	35
6.2.3	Changing the cutting head	36
7	Cleaning & Maintenance	37
7.1	Cleaning the exterior of the device	37
7.2	Cleaning the transport rollers	37
8	Troubleshooting	38
9	Technical Data	39
10	Disposal	40
11	Warranty	40

1 Important Safety Information

Please observe the following to ensure the device is used safely and functions reliably:

- Read this manual thoroughly and observe the instructions and information in it when operating the device.
- Keep this operating manual in a safe place for future reference.
- Before starting to use the device, set it down on a level, stable working base.

1.1 Safety information, laminator

- Prevent damage to the power plug and power cable. Never twist the power cable. Do not operate the unit if the power cable or power plug is damaged.
- Do not use the device in the vicinity of hot surfaces or in damp environments and protect it from direct sunlight and dusty conditions.
- Disconnect the power plug before starting to clean the unit. Never use any solvents or aggressive cleaning agents.
- Metallic objects cannot be laminated.
- Children must not be allowed in the vicinity of the device when it is ready to operate.
- Disconnect the power plug when the device is not in use.
- Always switch the unit off immediately if it emits a strong smell or it is not in operation.
- Never touch the power plug with wet hands.
- Ensure that the On/Off switch is in the **OFF** position before connecting the laminator to the mains power supply.
- Only insert lamination foil intended for the device, refer to Chapter "Technical Data". Using lamination foil which is too large could lead to the unit jamming.
- Do not laminate heat sensitive materials, such as thermal paper, in the unit.
- Lamination of moist documents produces poor results.
- Do not use lamination foil intended for cold lamination for hot lamination. This could damage the device, lamination foil and document.
- Never cut lamination foil to size. The resulting cut edges could cause the lamination foil to jam.
- Keep loose clothing, ties, jewellery, long hair and other loose objects away from the laminator infeed slot. Risk of injury!
- The unit may only be used in dry, indoor rooms.

1.2 Safety information, trimmer

- Do not take hold of the device near the cutting head when moving it or packing it away. The blades in the cutting head are sharp. Risk of injury!
- Use both hands to operate the device.
- Keep loose clothing, ties, jewellery, long hair and other loose objects away from the trimmer. Risk of injury!
- The device is only intended for cutting paper, card, photo paper and lamination foil.
- Before cutting, remove any staples or paper clips from the document.
- The blades must be neither greased nor ground.
- Do not use the device if the cutting head or cutting head housing is damaged.
- The device must not be used if the knife protection is not installed properly.
- Be careful not to cut your fingers when replacing cutting head. Avoid contact with the knife blades at all times.
- Keep the device out of the reach of children.
- Children and minors may only use the device under the supervision of an adult.
- The device is not intended to cut fingernails.

2 Exemption From Liability

We cannot guarantee that the information which relates to the technical properties of the product or to the product itself contained in this document is correct. The product and, where applicable, its accessories, described in this document are subject to constant improvement and further development. For this reason, we reserve the right to modify components, accessories, technical specifications and related documentation of the product described herein at any time without notice.

3 Intended Use

This laminator with trimmer may only be used for:

- lamination using hot lamination foil and cold lamination foil with lamination foil thicknesses of 80, 100 and 125 mic⁴, whereby the total thickness of the document to be laminated (photos, pictures, cards, paper, etc.) may be maximally 0.6 mm.
- cutting paper, card, photo paper and lamination foil with a maximum size of A3, whereby the material to be cut must not be thicker than
 - 3 sheets (80 g/m²) for a straight cut,
 - 3 sheets (80 g/m²) for a wave cut,
 - 3 sheets (80 g/m²) for a perforation cut.

Any other use is considered unintended use. Unauthorised modifications or reconstructions are not permitted.

4 Operating Elements

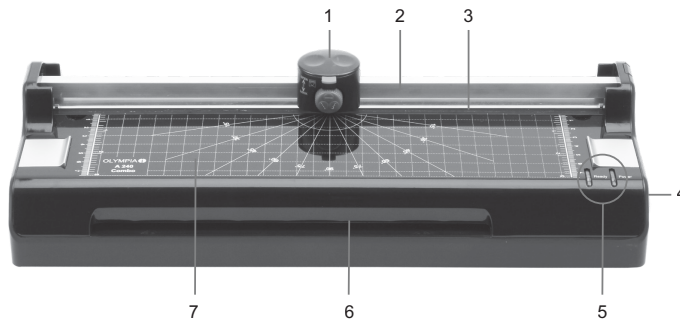

- 1 Cutting head
- 2 Guide rail
- 3 Pressing rail with finger protection
- 4 Function switch (temperature control)
- 5 Indicator elements (LEDs)
- 6 Laminator infeed
- 7 Visual positioning aids in cm (lines, angles, scale)

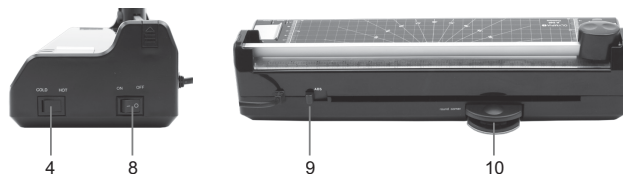

- 8 ON / OFF switch
- 9 Anti-blocking slider (for clearing jams)
- 10 Corner rounder (The function for rounding off the corners is located on the reverse side of the devices.)

⁴ mic or micron = abbreviation of the word micrometer (µm). 1 micrometer is one thousandth of a millimetre. Examples: 80 µm = 0.08 mm. 100 µm = 0.1 mm. 125 µm = 0.125 mm.

4.1 Function switch and indicator elements

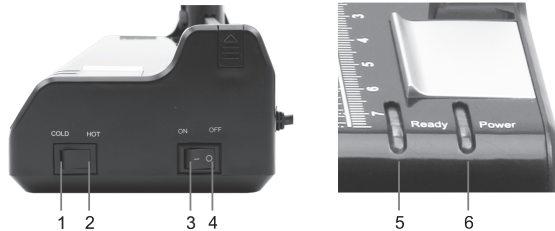

- 1 Function switch cold laminating
- 2 Function switch hot laminating
- 3 Function switch ON
- 4 Function switch OFF
- 5 READY indicator
- 6 POWER indicator

4.2 Cutting head



- 1 Setting lock
- 2 Rotating knob to set the type of cut

5 Starting Up

- Place the device on a stable, level surface.
- Ensure that the On/Off switch is in the **OFF** position before connecting the laminator to the mains power supply.

⚠ Attention: Check that the voltage specifications of the device correspond to that of your power supply network (220 - 240 V, 50 Hz).

- Insert the power plug in an easily accessible, standard power socket. The **POWER** indicator lights up red.

⚠ Safety note: The power socket must be in the immediate vicinity of the device and easily accessible. This enables you to disconnect the device from the power supply quickly in an emergency.

6 Operation

6.1 Laminator

The laminator can complete hot and cold lamination:

- In the case of hot lamination, the lamination foil is adhered together.
- In the case of cold lamination, the lamination foil is pressed together.

Select the lamination method according to the material to be laminated.

 **Note:** Only cold lamination should be used for thermopaper and ultrasonic images!

6.1.1 Hot laminating

- 1 Connect the power cable to an easily accessible, standard electrical socket.

 **Caution:** Check that the voltage specifications of the unit correspond to that of your power supply network (220 - 240 V, 50 Hz).

- 2 Use the on/off switch on the right of the appliance to switch on: "HOT", the red display lamp shows.
- 3 The drive motor for the transport rollers starts up. The correct operating temperature is reached after about 3-5 minutes and the green display lamp shows.
- 4 Insert the document to be laminated in the pouches so that there is a margin of approx. 3 - 5 mm to the edge of the foil on all sides.

 **Caution:** Only use foil intended for hot laminating.

- 5 Insert the foil containing the document in the laminator's insertion slot. Insert the ready closed side of the pouch first.

 **Note:** To prevent the laminating foil from creasing, never insert the open end of the foil pocket in the insertion slot of the laminator first. When inserting the foil, observe the instructions on the insertion slot. The laminating process occurs automatically.

 **Caution:** The lamination foil is very hot and soft when ejected following lamination. Therefore, handle the laminated document with due care!

 **Note:** To flatten and smoothen the laminated product, place a book or similar heavy, flat object on it.

6. When you have completed the laminating, turn the function switch to the right in the **COLD** position and remove the mains plug from the wall socket. Let the device cool down before packing it away, for example.

 **Caution:** The device is very hot directly after laminating! Risk of injury!

6.1.2 Cold laminating

 **Attention:** If you have just finished using the laminator for hot laminating, you must let the laminator cool down. It takes about 30 minutes to cool down sufficiently.

1. Turn the function switch to the right in the **COLD** position.

 **Note:** Only use cold lamination foil for cold laminating.

2. Remove the protective foil from the lamination foil.
3. Insert the document to be laminated in the lamination foil so that there is a margin of approx. 3 - 5 mm to the edge of the foil on all sides.
4. Guide the laminating foil containing the document to be laminated in the laminator infeed with the closed side first. The laminating process occurs automatically.

 **Note:** To prevent the lamination foil from creasing, never feed the open side of the lamination foil first in the laminator infeed. When inserting the lamination foil, observe the instructions on the infeed slot.

6.1.3 Clearing jammed lamination foil

The device is equipped with an ABS switch (anti-blocking sliding switch) to clear foil jams quickly.

Proceed as follows if the lamination foil jams:

1. Switch the device off: Set the On/Off switch to **OFF**.
2. Slide the ABS switch fully to the left.
3. Hold the laminator firmly and pull the lamination foil together with the document to be laminated out of the laminator's infeed.
4. Slide the ABS switch fully to the right.
5. Clean the transport rollers of any deposits and residual adhesive by inserting a folded piece of paper in the laminator infeed, refer to Chapter "Cleaning the transport rollers".



Note: If foil jams occur repeatedly or jammed foil cannot be removed from the laminator, please contact our hotline (refer to Guarantee).

6.2 Trimmer

The trimmer can be used to cut paper, card, photo paper and lamination foil to size.

6.2.1 Selecting the type of cut

The trimmer is equipped to complete three types of cut:

- straight cut,
- wave cut,
- perforation cut.



Note: The blades are accommodated in protective housing.

Select the type of cut you require, see Fig. 1:

1. Pull the setting lock on the cutting head upwards to the **OPEN** position.
2. Turn the rotating knob for the cut until the symbol related to the required cut is at the top.
3. Press the setting lock on the cutting head downwards to the **LOCK** position.

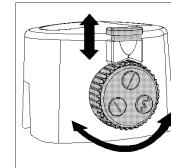



Fig. 1
(similar to figure)

6.2.2 Cutting material

1. Place the device on a stable, level surface with the cutting head facing up.
2. Slide the cutting head to one side of the guide rail
3. Slide the material to be cut under the transparent pressing rail at the required position. Align a straight edge of the material with the positioning aids (ruler, grid, degree angular scale).

 **Note:** Observe the permissible quantity of material which may be cut, refer to Chapter "Intended Use" or "Technical Data".

4. Hold the material to be cut firmly with one hand so that it cannot slip when cut. Otherwise, the cut may be inaccurate.
5. To complete the cut, press the cutting head down and slide it along the guide rail to the other side, refer to Fig. 2.

 **Note:** To prevent a faulty cutting edge, do not run the cutting head back again but remove the cut material directly after completing the cut.

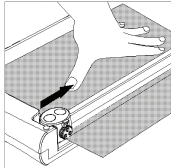



Fig. 2

6.2.3 Changing the cutting head

When the blades in the cutting head are damaged or worn, the cutting head must be replaced.

 **Note:** Only the entire cutting head can be replaced. To obtain a new cutting head, please telephone our hotline.

1. Remove the end cap of the guide rail from the base plate by pushing it upwards at the lower end at the same time as pushing it inwards gently.
2. Replace the old cutting head with a new one.
3. Slide the guide rail back in the base plate and install the new cutting head in the process.
4. Place the end cap from above on to the opening at the end of the guide rail. Note: Only the entire cutting head can be replaced. To obtain a new cutting head, please telephone our hotline.



7 Cleaning & Maintenance

7.1 Cleaning the exterior of the device



Attention: Before cleaning the device with a damp cloth, disconnect the power plug!

Clean the housing using a cloth moistened with clean water with a little mild soap applied.



Note: Never use solvents or aggressive cleaning agents.

7.2 Cleaning the transport rollers

Deposits and residual adhesive on the transport rollers can influence the results of the laminating process. Therefore, the transport rollers must be cleaned periodically after use:

To do this, insert a folded piece of paper in the insertion slot. Residual adhesive is removed and taken up by the paper when ejected. Repeat the process several times.

Disconnect the power plug before starting to clean the unit with a damp cloth. If necessary, the housing can be cleaned using a cloth moistened with clean water with a little mild soap applied. Never use any solvents or aggressive cleaning agents.

8 Troubleshooting

Problem	Diagnosis & Cause	Solution
POWER indicator does not light up	The power plug is not plugged into the power socket properly.	Connect the power plug in the power socket properly.
	The On/Off witch is set to OFF.	Set the On/Off switch to ON .
	The POWER indicator is defective.	Contact our Hotline.
Laminated foil is not completely transparent	The laminating temperature was too low.	Ensure that you allow the device sufficient time to heat up when using thicker lamination foil. Laminate the same foil again to improve the lamination result.
Foil jam	The lamination foil was inserted askew in the laminator infeed.	Refer to Chapter "Clearing jammed lamination foil". Refer to Chapter "Cleaning the transport rollers". Insert the lamination foil in the laminator infeed straight and with the closed side first.
	The lamination foil is too large.	Only use lamination foil of the specified sizes, refer to Chapter "Technical Data".
The device no longer works after a longer period in operation or stops during operation	Is the surface of the device hot? If so, the device's overheating protection has probably switched the laminator off automatically.	Wait for approx. 30 minutes and try to laminate again. If the device does not work, contact our Hotline.
The transport rollers do not run	Is the power plug connected to the power socket? Is the On/Off switch is set to ON ?	If the problem continues, contact our Hotline.

If the problem cannot be solved, contact our Hotline; refer to Chapter "Guarantee".

9 Technical Data

	A 240 Combo	A 340 Combo
Hot and cold laminator		
Maximum laminating width:	230 mm	330 mm
For lamination foil thicknesses:	80, 100 and 125 mic ⁵	80, 100 and 125 mic ⁵
Laminating speed:	250 mm per minute	250 mm per minute
Warm-up phase:	3-5 minutes	3-5 minutes
Indicator elements:	LED POWER (red) LED READY (green)	LED POWER (red) LED READY (green)
Special features:	ABS switch (for clearing jams) No blistering Automatic shutdown on overheating	ABS switch (for clearing jams) No blistering Automatic shutdown on overheating
Trimmer		
Special features:	Reel trimmers with 3 selectable types of cut and setting lock Visual positioning aids in cm (lines, angles, scale)	Reel trimmers with 3 selectable types of cut and setting lock Visual positioning aids in cm (lines, angles, scale)
Selectable types of cut:	Straight cut Wave cut Perforation cut	Straight cut Wave cut Perforation cut
Maximum size:	A4	A3
Maximum cutting capacity:	Straight cut: 3 sheets of paper, (80 g/m ²) Wave cut: 3 sheets of paper (80 g/m ²) Perforation: 3 sheets of paper (80 g/m ²)	Straight cut: 3 sheets of paper, (80 g/m ²) Wave cut: 3 sheets of paper (80 g/m ²) Perforation: 3 sheets of paper (80 g/m ²)
Colour:	Black-silver	Black-silver
Dimensions (W x D x H):	385 x 135 x 100 mm	420 x 145 x 100 mm
Weight:	1,3 kg	1,8 kg
Power supply:	220 - 240 V, 50 Hz	220 - 240 V, 50 Hz
Rated input power:	Max. 265 W, 1,1 A	Max. 365 W, 1,6 A



Conformity of the equipment to the EU directives is confirmed by the CE symbol.

⁵ mic or micron = abbreviation of the word micrometer (µm). 1 micrometer is one thousandth of a millimetre. Examples: 80 µm = 0.08 mm. 100 µm = 0.1 mm. 125 µm = 0.125 mm.

10 Disposal



This symbol (crossed out waste bin) indicates that the product must be returned to an authorised recycling centre or separate collection point when it has reached the end of its service life. The symbol only applies to states within the EEA⁶.

11 Warranty

In the case of a defect, please return the device together with the receipt and original packing material to the point-of-sale.

Version dated 1.6.2011

⁶ EEA = European Economic Area, which is comprised of the member states of the EU plus Norway, Iceland and Liechtenstein.

A 240 Combo / A 340 Combo

Plastifieuse

avec massicot à lame de coupe rotative

Mode d'emploi

FR BE CH

1	Consignes de sécurité importantes.....	43
1.1	Consignes de sécurité concernant la plastifieuse.....	43
1.2	Consignes de sécurité concernant le massicot à lame de coupe rotative.....	44
2	Exclusion de la garantie	45
3	Utilisation conforme à son usage	45
4	Éléments de manipulation	46
4.1	Interrupteur de fonction et éléments d'affichage.....	47
4.2	Tête de coupe	47
5	Mise en service.....	48
6	Manipulation	49
6.1	Plastifieuse	49
6.1.1	Plastification à chaud	49
6.1.2	Plastification à froid.....	50
6.1.3	Éliminer un bourrage.....	51
6.2	Massicot à lame de coupe rotative	52
6.2.1	Sélectionner le profil de coupe	52
6.2.2	Couper le matériau	53
6.2.3	Remplacer la tête de coupe	54
7	Nettoyage & entretien.....	55
7.1	Nettoyer l'appareil de l'extérieur.....	55
7.2	Nettoyer les rouleaux de transport.....	55
8	Traitement de problèmes	56
9	Données techniques.....	57
10	Remarque concernant l'élimination.....	58
11	Garantie.....	58

1 Consignes de sécurité importantes

Afin de garantir un travail fiable avec l'appareil, veuillez tenir compte des points suivants :

- Veuillez lire attentivement ces instructions et tenez-en compte lorsque vous manipulez votre appareil.
- Conservez le mode d'emploi pour une utilisation future.
- Avant d'utiliser l'appareil, posez-le sur une surface de travail plane et stable.

1.1 Consignes de sécurité concernant la plastifieuse

- Évitez que la fiche secteur ainsi que le cordon d'alimentation soient endommagés. Ne jamais torsader le câble de réseau. Ne mettez jamais la plastifieuse en service si le cordon d'alimentation ou la fiche de secteur sont endommagés.
- N'utilisez jamais l'appareil à proximité de surfaces très chaudes ou dans un environnement humide et ne le soumettez pas à un ensoleillement direct ou à une poussière importante.
- Retirez toujours la prise de secteur avant de nettoyer de l'appareil. N'utilisez jamais de solvants ou de produits d'entretien agressifs.
- Des objets métalliques ne peuvent pas être plastifiés.
- Il est interdit aux enfants de séjourner dans la zone de travail quand l'appareil est prêt à fonctionner.
- Retirez la fiche de secteur quand vous ne vous servez pas de la machine.
- Débranchez toujours immédiatement l'appareil quand une forte odeur se fait sentir ou quand l'appareil n'est pas en service.
- Ne touchez jamais la fiche de secteur avec des mains humides.
- Assurez-vous que l'interrupteur Marche/Arrêt est en position **OFF** avant de brancher la plastifieuse sur le réseau.
- Introduisez uniquement dans l'appareil des feuilles à plastifier prévues à cet effet, voir chapitre "Données techniques". Des feuilles trop grandes peuvent provoquer des bourrages.
- Ne plastifiez pas avec cet appareil des matériaux sensibles à la chaleur comme par ex. le papier photosensible.
- Vous obtiendrez de mauvais résultats si vous plastifiez des documents humides.
- N'utilisez pas, pour la plastification à chaud, des feuilles à plastifier prévues pour la plastification à froid. L'appareil, les feuilles à plastifier ainsi que le document en seraient endommagés.
- Ne coupez pas les feuilles à plastifier. Les arêtes de coupe formées peuvent provoquer un bourrage.

- N'approchez pas de la fente d'introduction de la plastifieuse des parties de vêtement non fermées, des cravates, des bijoux, des cheveux longs ou d'autres objets non attachés. Risque de blessures !
- L'appareil ne doit être utilisé que dans des pièces fermées et sèches.

1.2 Consignes de sécurité concernant le massicot à lame de coupe rotative

- Ne saisissez l'appareil en aucun cas près de la tête de coupe pour le bouger ou le déplacer. Les lames de la tête de coupe sont tranchants. Risque de blessures !
- Maniez l'appareil en vous servant de vos deux mains.
- N'approchez pas du massicot des parties de vêtement non fermées, des cravates, des bijoux, des cheveux longs ou d'autres objets non attachés. Risque de blessures !
- L'appareil est uniquement prévu pour couper du papier, des cartes, du papier photographique et des feuilles à plastifier.
- Retirez les éventuels agrafes et trombones du document avant de couper celui-ci.
- Les lames du massicot ne doivent être ni graissées ni aiguisées.
- Si la tête de coupe ou le boîtier de la tête de coupe est endommagé, ne faites pas fonctionner l'appareil.
- Vous ne devez pas faire fonctionner le massicot si la protection de la lame n'est pas posée correctement.
- Lorsque vous remplacez la tête de coupe, veillez à ne pas vous couper les doigts. Évitez impérativement de toucher les lames.
- Faites en sorte que l'appareil ne soit pas accessible aux enfants.
- Les enfants ou les mineurs ne doivent utiliser l'appareil que sous la surveillance d'un adulte.
- Ne pas vous servir de l'appareil pour vous couper les ongles.

2 Exclusion de la garantie

Nous ne nous portons pas garants de l'exactitude des informations se rapportant aux propriétés techniques ainsi qu'à la présente documentation. Le produit décrit dans cette documentation et, le cas échéant, ses accessoires sont soumis à une amélioration et à un perfectionnement technique constants. C'est pourquoi nous nous réservons le droit de modifier, en tout temps et sans avertissement préalable, des composants, des accessoires, des spécifications techniques ainsi que la présente documentation de ce produit.

3 Utilisation conforme à son usage

Cette plastifieuse avec massicot à lame de coupe rotative doit être utilisée uniquement pour :

- plastifier avec des feuilles de plastification à chaud et des feuilles de plastification à froid d'une épaisseur de 80, 100 und 125 mic 7 . L'épaisseur totale des documents à plastifier (photos, images, cartes, papier etc.) ne doit pas dépasser les 0,6 mm.
- découper du papier, des cartes, du papier photographique et des feuilles à plastifier d'une taille maximale de DIN A3. Le matériau à couper ne doit pas être plus épais que
 - 3 feuilles de papier (80 g/m²) au maximum en coupe droite
 - 3 feuilles de papier (80 g/m²) au maximum en coupe ondulée
 - 3 feuilles de papier (80 g/m²) au maximum en coupe perforée

Toute autre utilisation est considérée comme non conforme à l'usage. Des modifications ou transformations arbitraires ne sont pas autorisées.

⁷ mic ou micron = expression issue des pays de langue anglaise pour désigner un micromètre (µm). 1 micromètre est un millième de millimètre.
Exemples : 80 µm = 0,08 mm. 100 µm = 0,1 mm. 125 µm = 0,125 mm.

4 Éléments de manipulation

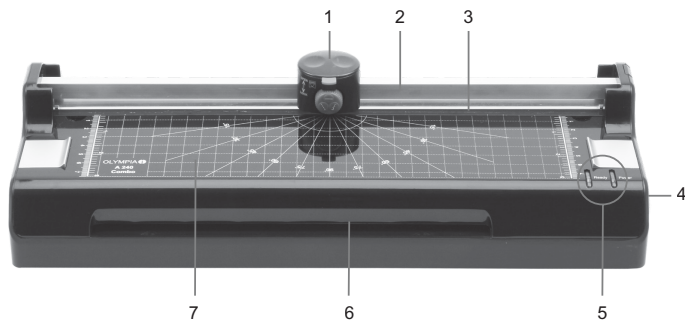

- 1 Tête de coupe
- 2 Barre de coupe / rails de guidage
- 3 Barre de pression avec protection des doigts
- 4 Interrupteur de fonction (réglage de la température)
- 5 Éléments d'affichage (LEDs)
- 6 Fente d'introduction de la plastifieuse
- 7 Aides visuelles de positionnement en cm (lignes, angles, graduation)

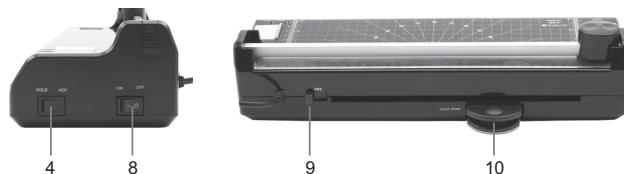

- 8 Interrupteur Marche/Arrêt (ON / OFF)
- 9 Poussoir de libération de bourrage (ABS)
- 10 Arrondisseur d'angles (L'arrondisseur de coins se trouve sur la face postérieure de l'appareil.)

4.1 Interrupteur de fonction et éléments d'affichage

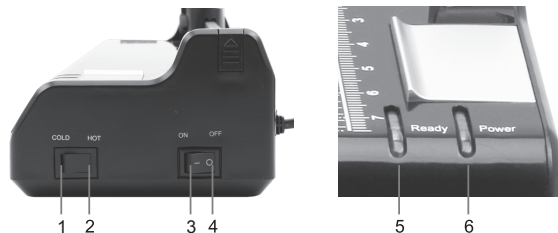

- 1 Position de l'interrupteur de fonction plastification à froid
- 2 Position de l'interrupteur de fonction plastification à chaud
- 3 Position de l'interrupteur de fonction ON
- 4 Position de l'interrupteur de fonction OFF
- 5 Affichage READY
- 6 Affichage POWER

4.2 Tête de coupe



- 1 Sûreté de réglage
- 2 Bouton tournant pour le réglage du profil de coupe

5 Mise en service

- Placez l'appareil sur une surface stable et plane.
- Assurez-vous que l'interrupteur Marche/Arrêt est en position **OFF** avant de brancher la plastifieuse sur le réseau.

⚠ Attention : Contrôlez si les données relatives à la tension de l'appareil correspondent bien à celles de votre réseau (220 - 240 V, 50 Hz).

- Mettez la fiche de secteur dans une prise de courant standard facile d'accès. L'affichage **POWER** est allumé en rouge.

⚠ La prise de courant doit se trouver à proximité de l'appareil et être facile d'accès. En cas d'urgence, vous pouvez ainsi séparer rapidement l'appareil du réseau électrique.

6 Manipulation

6.1 Plastifieuse

La plastifieuse vous permet de plastifier à chaud et à froid :

- Lors de la plastification à chaud, la feuille à plastifier est collée.
 - Dans le cas de la plastification à froid, la feuille à plastifier est pressée.
- Soumettez le choix de la méthode de plastification au matériau à plastifier.

 **Remarque** : Le papier photosensible et les images échographiques par exemple doivent être plastifiées uniquement à froid !

6.1.1 Plastification à chaud

- 1 Branchez le câble électrique dans une prise de courant standard facile d'accès.

 **Attention** : Contrôlez si les données relatives à la tension de l'appareil correspondent bien à celles de votre réseau (220 - 240 V, 50 Hz).

- 2 Mettre en marche l'interrupteur Marche/Arrêt se trouvant sur le côté droit de l'appareil: „HOT“, la lampe d'affichage rouge s'allume.
- 3 Le moteur d'entraînement pour les rouleaux de transport se met en marche. Au bout de 3 - 5 minutes, la température de service correcte est atteinte et la lampe d'affichage verte s'allume.
- 4 Introduisez le matériau à plastifier dans la poche de plastique de manière à ce que de tous les côtés, il y ait une marge d'env. 3 à 5 mm par rapport au bord de la feuille de plastique.

 **Attention** : N'utilisez que des feuilles à plastifier à chaud.

- 5 Introduisez la feuille de plastique avec le matériau à plastifier dans la fente d'introduction de la machine à plastifier. Introduire ici en premier le côté fermé de la feuille de plastique.

 **Remarque** : Afin d'éviter que la feuille de plastique forme un pli, n'introduisez jamais le côté ouvert de la feuille de plastique dans la fente d'introduction de la machine. Tenez compte des instructions données au niveau de la fente d'introduction quand vous introduisez la feuille de plastique. L'opération de plastification se fait automatiquement.

 **Attention** : La feuille à plastifier sortante est très chaude et molle après la plastification. C'est pourquoi, maniez avec précaution le produit à plastifier !

 **Remarque** : Afin d'aplanir le produit plastifié, posez dessus un livre ou un autre objet plat et lourd.

6. Lorsque vous aurez terminé l'opération de laminage, tournez l'interrupteur de fonction vers la droite en position **COLD** et retirez la fiche de secteur de la prise. Laissez l'appareil refroidir avant de le déplacer le cas échéant.

 **Prudence** : L'appareil est très chaud après la plastification ! Risque de blessures !

6.1.2 Plastification à froid

 **Attention** : Si vous avez utilisé peu auparavant la plastifieuse pour une plastification à chaud, vous devez la laisser refroidir. La durée de refroidissement est d'environ 30 minutes.

1. Tournez l'interrupteur de fonction vers la droite en position **COLD**.

 **Remarque** : Pour la plastification à froid, utilisez uniquement des feuilles de plastification à froid.

2. Retirez la feuille de protection de la feuille à plastifier.
3. Introduisez le matériau à plastifier dans la feuille à plastifier de manière à ce que, de tous les côtés, il y ait une marge d'env. 3 à 5 mm par rapport au bord de la feuille à plastifier.
4. Introduisez d'abord la feuille à plastifier avec le produit à plastifier, côté fermé en premier, dans la fente d'introduction de la plastifieuse. L'opération de plastification se fait automatiquement.

 **Remarque** : Afin d'éviter que la feuille à plastifier forme un pli, n'introduisez jamais en premier le côté ouvert de celle-ci dans la fente d'introduction de la plastifieuse. Lors de l'introduction de la feuille à plastifier, veuillez tenir compte des instructions placées au niveau de la fente d'introduction de la plastifieuse.

6.1.3 Éliminer un bourrage

Afin d'éliminer rapidement des bourrages, l'appareil est équipé d'un poussoir de libération de bourrage.

Si la feuille à plastifier est bloquée, procédez de la manière suivante :

1. Débranchez l'appareil : mettez l'interrupteur Marche/Arrêt en position **OFF**.
2. Poussez le poussoir de libération de bourrage entièrement vers la gauche.
3. Maintenez fermement la machine à plastifier et tirez la feuille à pastifier avec le produit à plastifier hors de la fente d'introduction de la plastifieuse.
4. Faites revenir le poussoir de libération de bourrage vers la droite.
5. Nettoyez les rouleaux de transport en éliminant les dépôts et les restes de colle. À cet effet, introduisez une feuille de papier pliée dans la fente d'introduction de la plastifieuse ; voir chapitre „Nettoyer les rouleaux de transport“.

 **Remarque** : Si les bourrages par les feuilles de plastique se répètent continuellement ou si la feuille bloquée ne peut plus être retirée de la machine à plastifier, veuillez vous adresser à notre hotline (voir garantie).

6.2 Massicot à lame de coupe rotative

Le massicot à lame de coupe rotative vous permet de couper du papier, des cartes, du papier photographique et des feuilles à plastifier.

6.2.1 Sélectionner le profil de coupe

La lame de coupe rotative est équipée de trois profils.

- Coupe droite
- Coupe ondulée
- Coupe perforée

 **Remarque** : Les lames se trouvent dans un boîtier protégé.

Sélectionnez le profil de coupe dont vous avez besoin, voir fig. 1 :

1. Tirez vers le haut la sûreté de réglage, placée au niveau de la tête de coupe, pour la mettre en position **OPEN**.
2. Tournez le bouton tournant pour le réglage du profil de coupe jusqu'à ce que le symbole du profil de coupe désiré se trouve en haut.
3. Poussez vers le bas la sûreté de réglage, placée au niveau de la tête de coupe, pour la mettre en position **LOCK**.

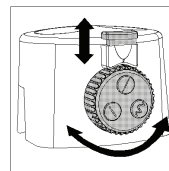



Fig. 1
(Figure semblable)

6.2.2 Couper le matériau

1. Placez l'appareil, tête de coupe vers le haut, sur une surface stable et plane.
2. Poussez la tête de coupe sur un côté du rail de guidage.
3. Mettez le matériau à couper en position désirée sous la barre de pression transparente.

 **Remarque** : Tenez compte de la quantité autorisée de matériau à couper, voir chapitre "Utilisation conforme à son usage" ou chapitre "Données techniques".

 **Remarque** : Les aides visuelles de positionnement vous aident à aligner correctement le matériau à couper.

4. Tenez fermement d'une main le matériau à couper de manière à ce qu'il ne puisse pas glisser pendant que vous coupez. Sinon, des inexactitudes peuvent se produire.
5. Pour couper, appuyez sur la tête de coupe et tirez-la le long du rail de guidage pour la faire glisser jusqu'à l'autre extrémité, voir fig. 2.

 **Remarque** : Afin d'éviter une arête de coupe incorrecte, ne faites pas revenir la tête, mais retirez le document après la coupe.

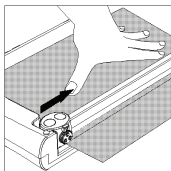



Fig. 2

6.2.3 Remplacer la tête de coupe

Lorsque les lames de la tête de coupe sont endommagées ou usées, la tête de coupe doit être remplacée.

 **Remarque** : La tête de coupe ne peut être remplacée que dans son ensemble. Pour acheter une nouvelle tête de coupe, veuillez vous adresser à notre ligne directe.

1. Retirez l'embout de fermeture du rail de guidage de la plaque d'assise en le poussant à l'extrémité inférieure vers le haut, légèrement appuyé vers l'intérieur.
2. Remplacez l'ancienne tête de coupe par la nouvelle.
3. Réintroduisez le rail de guidage dans la base et posez la nouvelle tête.
4. Emboîtez l'embout de fermeture depuis le haut sur l'ouverture à l'extrémité du rail de guidage. Remarque: La tête de coupe ne peut être remplacée que dans son ensemble. Pour en acheter une nouvelle, veuillez vous adresser à la ligne téléphonique directe.



7 Nettoyage & entretien

7.1 Nettoyer l'appareil de l'extérieur



Attention : Avant de nettoyer l'appareil avec un chiffon humide, retirez toujours la fiche de secteur !

Nettoyez le boîtier avec un chiffon légèrement humide trempé dans de l'eau claire à laquelle vous avez ajouté un savon doux.



Remarque : N'utilisez jamais de solvant ou de produit d'entretien agressifs.

7.2 Nettoyer les rouleaux de transport

Des dépôts et des restes de colle sur les rouleaux de transport peuvent influencer le résultat de la plastification. C'est pourquoi les rouleaux de transport doivent être nettoyés périodiquement après l'emploi : A cet effet, introduire une feuille de papier pliée dans la fente d'introduction. Les restes de colle seront emportés par le papier sortant. Répéter plusieurs fois l'opération.

Retirez toujours la prise de secteur avant d'effectuer un nettoyage humide de l'appareil. Si nécessaire, le boîtier peut être nettoyé avec un savon doux et un chiffon trempé dans de l'eau claire. N'utilisez jamais de solvants ou de produits d'entretien agressifs.

8 Traitement de problèmes

Problème	Diagnostic & Cause	Remède
L'affichage POWER ne s'allume pas.	La fiche de secteur n'est pas enfoncée correctement dans la prise de courant.	Introduisez correctement la fiche dans la prise de courant.
	L'interrupteur Marche/Arrêt est en position OFF .	Mettez l'interrupteur Marche/Arrêt en position ON .
	L'affichage POWER est défectueux.	Adressez-vous à notre ligne directe.
La feuille plastifiée n'est pas parfaitement transparente	La température de plastification était trop basse.	Assurez-vous que vous laissez chauffer l'appareil suffisamment longtemps quand vous utilisez des feuilles à plastifier plus épaisses. Plastifiez cette même feuille à plastifier une nouvelle fois pour améliorer le résultat de la plastification.
Bourrage	La feuille à plastifier n'a pas été introduite de manière droite dans la fente d'introduction de la plastifieuse.	Voir chapitre "Éliminer un bourrage". Voir chapitre "Nettoyer les rouleaux de transport". Introduisez la feuille à plastifier de manière droite, côté fermé en premier, dans la fente d'introduction de la plastifieuse.
	La feuille à plastifier est trop grande.	Utilisez uniquement des feuilles à plastifier de la taille indiquée, voir chapitre "Données techniques".
L'appareil ne fonctionne plus après avoir fonctionné longtemps ou s'arrête pendant le fonctionnement.	La surface de l'appareil est-elle chaude? Alors, c'est que la protection thermique a vraisemblablement débranché automatiquement la plastifieuse.	Attendez alors 30 minutes environ et essayez une nouvelle fois de plastifier. Si l'appareil ne fonctionne pas à nouveau, adressez-vous à notre ligne directe.
Les rouleaux de transport ne tournent pas.	La fiche de secteur est-elle dans la prise de courant ? L'interrupteur Marche/Arrêt est en position ON ?	Si le problème persiste, adressez-vous à notre ligne directe.

Si vous n'avez pas pu remédier au problème, adressez-vous à notre ligne directe, voir chapitre "Garantie".

9 Données techniques

	A 240 Combo	A 340 Combo
Plastifieuse à chaud et à froid		
Largeur maximale de plastification :	230 mm	330 mm
Pour des épaisseurs de feuille :	80, 100 et 125 mic ⁸	80, 100 et 125 mic ⁸
Vitesse de plastification :	250 mm par minute	250 mm par minute
Durée de mise à chaud :	3-5 minutes	3-5 minutes
Éléments d'affichage :	LED POWER (rouge) LED READY (vert)	LED POWER (rouge) LED READY (vert)
Caractéristiques particulières :	Poussoir de libération de bourrage Pas de formation de bulles Coupure automatique en cas de surchauffe	Poussoir de libération de bourrage Pas de formation de bulles Coupure automatique en cas de surchauffe
Coupeur de papier		
Caractéristiques particulières :	Massicot à lame de coupe rotative à 3 profils de coupe sélectionnables et sûreté de réglage Aides visuelles de positionnement en cm (lignes, angles, graduation)	Massicot à lame de coupe rotative à 3 profils de coupe sélectionnables et sûreté de réglage Aides visuelles de positionnement en cm (lignes, angles, graduation)
Selectable types of cut:	Coupe droite Coupe ondulée Coupe perforée	Coupe droite Coupe ondulée Coupe perforée
Maximum size:	A4	A3
Maximum cutting capacity:	Coupe droite : 3 feuilles de papier (80 g/m ²) Coupe ondulée : 3 feuilles de papier (80 g/m ²) Perforation : 3 feuilles de papier (80 g/m ²)	Coupe droite : 3 feuilles de papier (80 g/m ²) Coupe ondulée : 3 feuilles de papier (80 g/m ²) Perforation : 3 feuilles de papier (80 g/m ²)
Colour:	Noir-argent	Noir-argent
Dimensions (W x D x H):	385 x 135 x 100 mm	420 x 145 x 100 mm
Weight:	1,3 kg	1,8 kg
Power supply:	220 - 240 V, 50 Hz	220 - 240 V, 50 Hz
Rated input power:	max. 265 W, 1,1 A	max. 365 W, 1,6 A

⁸ mic ou micron = expression issue des pays de langue anglaise pour désigner un micromètre (µm). 1 micromètre est un millième de millimètre.
Exemples : 80 µm = 0,08 mm. 100 µm = 0,1 mm. 125 µm = 0,125 mm.



Le signe CE confirme la conformité aux directives de l'UE.

10 Remarque concernant l'élimination



Ce symbole (la poubelle rayée) signifie que ce produit doit, en fin de vie, être apporté à un organisme de reprise ou de collecte séparée disponible à l'utilisateur final. Ce symbole n'est valable que dans les états de l'EEE⁹.

11 Garantie

Cher client,

Nous sommes très heureux que vous ayez choisi cet appareil.

En cas de défaut, veuillez retourner l'appareil dans son emballage d'origine et accompagné du bon d'achat au magasin où vous l'avez acheté.

Version du 1.6.2011

⁹ EEE = Espace Économique Européen, comprenant les états membres de l'Union Européenne plus les états d'Islande, de Norvège et du Liechtenstein.

A 240 Combo / A 340 Combo Plasticatrice con taglierina a rullo

Manuale d'uso

		
1	Indicazioni di sicurezza importanti.....	61
1.1	Indicazioni di sicurezza relative alla plasticatrice.....	61
1.2	Indicazioni di sicurezza relative alla taglierina a rullo.....	62
2	Esclusione di responsabilità.....	63
3	Impiego conforme agli usi previsti.....	63
4	Elementi di comando.....	64
4.1	Interruttore di esercizio ed indicatori.....	65
4.2	Testina di taglio.....	65
5	Messa in funzione.....	66
6	Esercizio.....	67
6.1	Plasticatrice.....	67
6.1.1	Plasticazione a caldo.....	67
6.1.2	Plasticazione a freddo.....	68
6.1.3	Rimozione di pellicole intasate.....	69
6.2	Taglierina a rullo.....	70
6.2.1	Scelta del tipo di taglio.....	70
6.2.2	Taglio del materiale.....	71
6.2.3	Sostituzione della testina di taglio.....	72
7	Pulizia e cura.....	73
7.1	Pulizia esterna del dispositivo.....	73
7.2	Pulizia dei rulli di trasporto.....	73
8	Risoluzione di problemi.....	74
9	Specifiche tecniche.....	75
10	Indicazioni sullo smaltimento.....	76
11	Garanzia.....	76

1 Indicazioni di sicurezza importanti

Un utilizzo sicuro del dispositivo richiede l'osservanza di quanto segue:

- Leggere attentamente le presenti istruzioni ed osservarle scrupolosamente durante l'utilizzo del dispositivo.
- Conservare le istruzioni per l'uso per gli utilizzi futuri.
- Prima dell'esercizio, posizionare il dispositivo in un punto di lavoro fisso e piano.

1.1 Indicazioni di sicurezza relative alla plastificatrice

- Evitare di danneggiare la spina di alimentazione o il cavo di rete. Non attorcigliare il cavo di alimentazione. In caso di spina o cavo di alimentazione danneggiati, non mettere in funzione il dispositivo.
- Non utilizzare il dispositivo in prossimità di superfici roventi o in ambiente umido, proteggerlo dai raggi solari diretti e da ambienti fortemente polverosi.
- Scollegare sempre la spina dalla rete prima di pulire il dispositivo. Non utilizzare solventi o detergenti corrosivi.
- Non è consentita la plastificazione di oggetti metallici.
- Tenere lontano i bambini dall'area di lavoro del dispositivo pronto all'esercizio.
- Scollegare la spina dalla rete in caso di inutilizzo del dispositivo.
- Spegnerne immediatamente il dispositivo non appena si sviluppa un forte odore o in caso di non utilizzo.
- Evitare il contatto della spina di alimentazione con le mani umide.
- Assicurarsi che l'interruttore di ON/OFF sia in posizione di **OFF** prima di collegare la plastificatrice alla rete elettrica.
- Introdurre nel dispositivo solo apposite pellicole di plastificazione, si veda il capitolo "Specifiche tecniche". La scelta di pellicole di plastificazione troppo grandi può causare intasamenti da pellicola.
- Evitare di plastificare materiali sensibili al calore come ad es. carta termica per fax.
- In caso di plastificazione di documenti umidi i risultati saranno insoddisfacenti.
- Non usare per la plastificazione a caldo pellicole di plastificazione previste invece per la plastificazione a freddo. Altrimenti il dispositivo, le pellicole di plastificazione ed il documento saranno danneggiati.
- Non tagliare le pellicole di plastificazione nel tentativo di adattarne le dimensioni. Gli spigoli di taglio risultanti possono infatti causare un intasamento da pellicola.

- Tenere lontano dalla fessura di inserimento della plastificatrice lembi di indumenti, cravatte, gioielli, capelli lunghi o altri oggetti simili. Pericolo di lesioni!
- Il dispositivo va usato esclusivamente in ambienti chiusi e asciutti.

1.2 Indicazioni di sicurezza relative alla taglierina a rullo

- Durante la movimentazione o la conservazione del dispositivo, evitare assolutamente di avvicinarsi alla testina di taglio. Le lame della testina di taglio sono affilate. Pericolo di lesioni!
- Adoperare il dispositivo con entrambe le mani.
- Tenere lontano dalla taglierina a rullo lembi di indumenti, cravatte, gioielli, capelli lunghi o altri oggetti simili. Pericolo di lesioni!
- Il dispositivo è previsto per il taglio di carta, cartoline, carta fotografica e pellicole di plastificazione.
- Prima di procedere al taglio, rimuovere eventuali graffette o clip dal documento.
- Le lame non richiedono alcun intervento di lubrificazione o rettifica.
- In caso di danneggiamento della testina di taglio o dell'alloggiamento della testina di taglio non è consentito utilizzare ulteriormente il dispositivo.
- Con protezione della lama non posizionata correttamente non è consentito utilizzare ulteriormente il dispositivo.
- Fare attenzione a non ledere le dita durante la sostituzione delle lame della testina di taglio. Evitare in linea generale qualsiasi contatto con le lame.
- Tenere lontano il dispositivo dalla portata dei bambini.
- L'utilizzo del dispositivo da parte di bambini o minori è consentito solo alla presenza di adulti.
- Il dispositivo non va adoperato per il taglio delle unghie delle mani.

2 Esclusione di responsabilità

In qualità di costruttore non rispondiamo per l'esattezza delle informazioni relative alle caratteristiche tecniche e della presente documentazione. Il prodotto descritto in questa documentazione ed i suoi accessori eventualmente necessari sono soggetti a continue migliorie e sviluppi. Pertanto ci riserviamo il diritto di modificare in qualsiasi momento e senza preavviso alcuno componenti, accessori, specifiche tecniche e la presente documentazione di prodotto.

3 Impiego conforme agli usi previsti

La presente plastificatrice dotata di taglierina a rullo va utilizzata solo per:

- la plastificazione di pellicole di plastificazione a caldo e pellicole di plastificazione a freddo con uno spessore di 80, 100 e 125 mic¹⁰, tenendo presente che lo spessore totale dei documenti da plastificare (foto, immagini, cartoline, carta ecc.) non deve superare i 0,6 mm,
- il taglio di carta, cartoline, carta fotografica e pellicole di plastificazione del formato massimo DIN A3, tenendo presente che il materiale da tagliare non deve presentare uno spessore superiore a
 - 3 fogli di carta in caso di taglio diritto (80 g/m²),
 - 3 fogli di carta in caso di taglio ondulato (80 g/m²),
 - max. 3 fogli di carta in caso di taglio perforato (80 g/m²).

Qualsiasi altro impiego è da ritenersi non conforme alle disposizioni. Non sono ammesse modifiche o variazioni arbitrarie.

¹⁰ mic o micron = espressione in uso nell'area linguistica anglosassone che indica un micrometro (µm). 1 micrometro è un millesimo di millimetro.
Esempi: 80 µm = 0,08 mm. 100 µm = 0,1 mm. 125 µm = 0,125 mm.

4 Elementi di comando

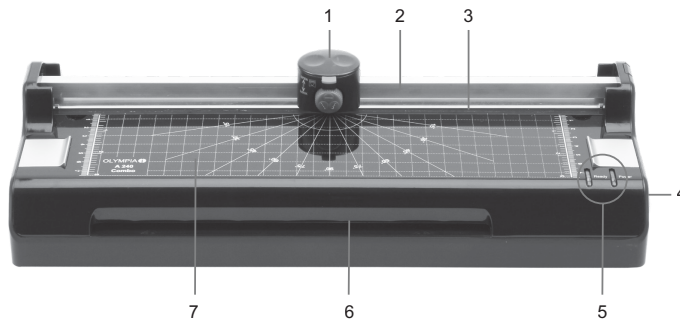

- 1 Testina di taglio
- 2 Sistema a lama/Barra di scorrimento
- 3 Profilo pressore con paramano di protezione
- 4 Interruttore di esercizio (regolatore della temperatura)
- 5 Indicatori (spie LED)
- 6 Fessura di inserimento
- 7 Dispositivi visivi di posizionamento in cm (linee, angoli, scala)

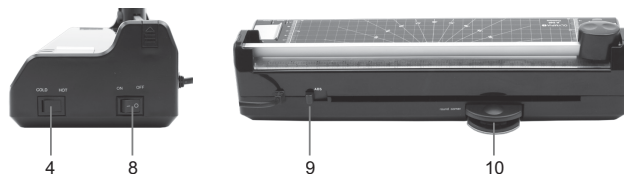

- 8 Interruttore di accensione/spegnimento (ON/OFF)
- 9 Selettore di rimozione intasamenti (ABS)
- 10 Arrondondangoli (Lo smussatore si trova sul lato posteriore degli apparecchi.)

4.1 Interruttore di esercizio ed indicatori

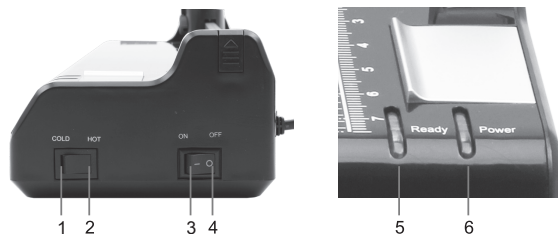

- 1 l'interruttore funzionale per plastificazione a freddo
- 2 l'interruttore funzionale per plastificazione a caldo
- 3 l'interruttore funzionale per ON
- 4 l'interruttore funzionale per OFF
- 5 Spia READY
- 6 Spia POWER

4.2 Testina di taglio



- 1 Pressino bloccabile
- 2 Manopola per l'impostazione del tipo di taglio

5 Messa in funzione

- Posizionare il dispositivo su una superficie piana e compatta.
 - Assicurarsi che l'interruttore di ON/OFF si trovi in posizione di **OFF** prima di collegare la plastificatrice alla rete elettrica.
- ⚠ Attenzione:** Verificare che il valore di tensione richiesto dal dispositivo coincida con quello della rete elettrica (220 - 240 V, 50 Hz).
- Collegare la spina di alimentazione ad una presa elettrica standard ben accessibile. L'indicatore **POWER** è illuminato di rosso.
- ⚠ Indicazione di sicurezza:** La presa deve trovarsi in prossimità del dispositivo ed essere facilmente accessibile. In caso d'emergenza è così possibile scollegare rapidamente l'alimentazione elettrica del dispositivo.

6 Esercizio

6.1 Plastificatrice

La plastificatrice consente la plastificazione a caldo e a freddo:

- Durante la plastificazione a caldo la pellicola di plastificazione è incollata termicamente.
- Durante la plastificazione a freddo la pellicola di plastificazione è invece sigillata a pressione.

Il metodo di plastificazione da applicare dipende dal materiale da plastificare.

 **Nota:** Per carta termica per fax e immagini ecografiche si consiglia ad esempio solo la plastificazione a freddo !

6.1.1 Plastificazione a caldo

- 1 Collegare il cavo di alimentazione ad una presa di corrente facilmente accessibile.

 **Attenzione:** Verificare che il valore di tensione dell'apparecchio corrisponda con quello della rete elettrica (220 - 240 V, 50 Hz).

- 2 Accendete l'interruttore inserito/disinserito sul lato destro dell'apparecchio: „HOT“, la lampada di segnalazione rossa si illumina.
- 3 Il motore di azionamento per i rulli trasportatori si avvia. Dopo circa 3-5 minuti viene raggiunta la temperatura di esercizio corretta e si illumina la lampada di segnalazione verde.
- 4 Inserire il foglio da plastificare nella busta in pellicola in modo da avere su tutti i lati una distanza di circa 3 - 5 mm dal bordo.

 **Attenzione:** Utilizzare esclusivamente pellicole per plastificazione a caldo.

- 5 Inserire la pellicola insieme al foglio da plastificare nella fessura di inserimento della plastificatrice. Inserire per primo il lato chiuso della busta in pellicola.

 **Avvertenza:** Per evitare la piegatura della pellicola di plastificazione non inserire mai per primo il lato aperto della busta in pellicola nella fessura di inserimento della plastificatrice. Nell'inserimento della pellicola osservare le istruzioni riportate sulla fessura di inserimento. La procedura di plastificazione avviene automaticamente.

 **Attenzione:** La pellicola in uscita dalla plastificatrice è molto calda e molle. Maneggiare pertanto il prodotto plastificato con cautela!

 **Nota:** Per la spianatura del prodotto plastificato si consiglia di poggiarlo sotto un libro o sotto un altro oggetto piano e pesante.

6. Quando avete terminato laminazione, ponete l'interruttore funzionale a destra nella posizione **COLD** e togliete la spina della rete dalla presa. Lasciare raffreddare il dispositivo prima di conservarlo.

 **Attenzione:** Il dispositivo è molto caldo dopo la plastificazione! Pericolo di lesioni!

6.1.2 Plastificazione a freddo

 **Attenzione:** Se la plastificatrice è stata utilizzata poco prima per una plastificazione a caldo, è necessario fare raffreddare la plastificatrice prima di procedere. La durata prevista per il raffreddamento è di ca. 30 minuti.

1. Spostate il tasto funzionale a destra nella posizione **COLD**.

 **Nota:** Utilizzare per la plastificazione a freddo soltanto apposite pellicole per plastificazione a freddo.

2. Eliminare la pellicola protettiva dalla pellicola di plastificazione.
3. Posizionare l'oggetto da plastificare nella pellicola di plastificazione in modo da lasciare su tutti i lati una distanza di ca. 3 - 5 mm dal bordo della pellicola di plastificazione.
4. Introdurre la pellicola di plastificazione insieme all'oggetto da plastificare nella fessura di inserimento dal lato chiuso. La procedura di plastificazione è svolta automaticamente.

 **Nota:** Per evitare che la pellicola di plastificazione si pieghi, non inserire mai per primo il lato aperto della pellicola di plastificazione nella fessura di inserimento. Osservare in fase di inserimento della pellicola di plastificazione le istruzioni riportate sulla fessura di inserimento del dispositivo.

6.1.3 Rimozione di pellicole intasate

Per eliminare rapidamente possibili intasamenti da pellicola, il dispositivo è dotato di apposito selettore di rimozione intasamenti.

Con pellicola di plastificazione bloccata, procedere come segue:

1. Spegner il dispositivo: passare allo scopo con l'interruttore di accensione/spegnimento in posizione **OFF**.
2. Passare con il selettore di rimozione intasamenti interamente a sinistra.
3. Tenere ferma la plastificatrice ed estrarre la pellicola di plastificazione assieme all'oggetto da plastificare dalla fessura di inserimento.
4. Passare con il selettore di rimozione intasamenti di nuovo a destra.
5. Pulire i rulli di trasporto rimuovendo eventuali depositi e residui di adesivo introducendo nella fessura di inserimento della plastificatrice un foglio di carta piegato, si veda il capitolo „Pulizia dei rulli di trasporto”.

 **Nota:** Nel caso di frequenti intasamenti o non potendo estrarre dalla plastificatrice la pellicola incastrata, si prega di rivolgersi al nostro servizio di assistenza telefonica (si veda il tagliando di garanzia).

6.2 Taglierina a rullo

Con la taglierina a rullo è possibile tagliare carta, cartoline, carta fotografica e pellicole di plastificazione.

6.2.1 Scelta del tipo di taglio

La taglierina a rullo consente tre tipi di taglio differenti:

- Taglio diritto
- Taglio ondulato
- Taglio perforato

 **Nota:** Le lame sono protette dall'alloggiamento.

Scegliere il tipo di taglio richiesto, si veda l'immagine 1:

1. Passare con il pressino bloccabile sulla testina di taglio in alto in posizione **OPEN**.
2. Girare la manopola di impostazione del tipo di taglio fino a quando il tipo di taglio richiesto si trova in alto.
3. Premere il pressino bloccabile sulla testina di taglio in basso in posizione **LOCK**.





Figura 1
(figura simile)

6.2.2 Taglio del materiale

1. Posizionare il dispositivo con la testina di taglio rivolta in alto su una superficie piana e compatta.
2. Spingere la testina di taglio contro un lato della guida di posizionamento.
3. Introdurre il materiale da tagliare sotto il profilo pressore trasparente nella posizione richiesta.

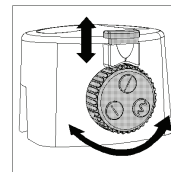
 **Nota:** Osservare le quantità di materiale da tagliare consentite, si veda il capitolo "Impiego conforme agli usi previsti" o il capitolo "Specifiche tecniche".

 **Nota:** I dispositivi visivi di posizionamento facilitano il corretto posizionamento del materiale da tagliare.

4. Durante il taglio, tenere il materiale da tagliare ben fermo con una mano in modo da evitare che possa scivolare. Altrimenti si possono verificare delle imprecisioni di taglio.
5. Per tagliare, premere la testina di taglio in basso tirandola lungo la guida di posizionamento fino a passare dall'altro lato, si veda l'immagine 2.

 **Nota:** Per evitare delle imperfezioni dello spigolo di taglio, non fare scorrere la testina di taglio indietro ma rimuovere subito dopo il taglio prima il materiale inserito.





Figura 2

6.2.3 Sostituzione della testina di taglio

Non appena le lame della taglierina a rullo risultano danneggiate o usurate, sostituire la testina di taglio.

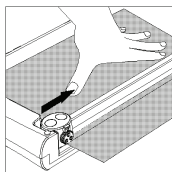
 **Nota:** È possibile compiere la sostituzione dell'intera testina di taglio come unico pezzo. Per l'acquisto di una nuova testina di taglio, rivolgersi al nostro servizio di assistenza telefonica.

1. Rimuovete la calotta esterna della guida dalla piastra di base spingendola verso l'alto tenendola premuta leggermente verso l'interno all'estremità inferiore.
2. Sostituire la taglierina a rullo con una taglierina nuova.
3. Introdurre nuovamente la guida di posizionamento nella piastra di fondo appoggiandovi la nuova taglierina a rullo.
4. Infilate la calotta esterna dall'alto sull'apertura all'estremità della guida.
Nota: È possibile compiere solo la sostituzione dell'intera taglierina a rullo. Per l'acquisto di una nuova taglierina a rullo, rivolgersi alla nostra linea telefonica diretta.



7 Pulizia e cura

7.1 Pulizia esterna del dispositivo



Attenzione: Prima di pulire il dispositivo con un panno umido, scollegare sempre la spina dalla presa di corrente!

Pulire l'involucro con un panno inumidito in sapone neutro e acqua.



Nota: Non utilizzare solventi o detergenti corrosivi.

7.2 Pulizia dei rulli di trasporto

Incrostazioni e residui di adesivo sui rulli di trasporto possono influire sul risultato di plastificazione. Effettuare quindi periodicamente una pulizia dei rulli di trasporto dopo l'utilizzazione:

A questo scopo inserire nella fessura di inserimento un foglio di carta ripiegato. I residui di adesivo vengono asportati dal foglio di carta in uscita. Ripetere più volte il procedimento.

Staccare sempre la spina di alimentazione prima di inumidire l'apparecchio per pulirlo. Qualora necessario, la custodia può essere pulita con un panno inumidito in sapone neutro ed acqua pulita. Non utilizzare solventi o detergenti aggressivi.

8 Risoluzione di problemi

Problema	Diagnosi e causa	Rimedio
La spia POWER non si accende.	La spina di alimentazione non è collegata correttamente alla presa di corrente.	Collegare la spina correttamente alla presa di corrente.
	L'interruttore di accensione/spegnimento è in posizione OFF .	Passare con l'interruttore di accensione/spegnimento in posizione ON .
	La spia POWER è guasta.	Rivolgersi al nostro servizio di assistenza telefonica.
La pellicola plastificata non è completamente trasparente.	La temperatura di plastificazione è troppo bassa.	Assicurarsi che il dispositivo si riscaldi sufficientemente utilizzando pellicole di plastificazione più spesse. Sottoporre a plastificazione la stessa pellicola un'altra volta allo scopo di migliorare il risultato della plastificazione.
La pellicola si intasa.	La pellicola di plastificazione non è stata introdotta in modo diretto all'interno della fessura di introduzione della plastificatrice.	Si veda il capitolo "Rimozione di pellicole intasate". Si veda il capitolo "Pulizia dei rulli di trasporto". Introdurre la pellicola di plastificazione in modo diretto e con il lato chiuso nella fessura di introduzione della plastificatrice.
	La pellicola di plastificazione è troppo grande.	Utilizzare solo pellicole di plastificazione del formato indicato, si veda il capitolo "Specifiche tecniche".
Il dispositivo non funziona più dopo un utilizzo prolungato oppure si ferma durante l'esercizio.	La superficie del dispositivo è calda? È probabile che la protezione da surriscaldamento della plastificatrice abbia disattivato automaticamente il dispositivo.	Attendere ca. 30 minuti e riprendere quindi di nuovo la plastificazione. Se il dispositivo continua a non funzionare, si prega di rivolgersi al nostro servizio di assistenza telefonica.
I rulli di trasporto non scorrono.	La spina è collegata alla presa di corrente? L'interruttore di accensione/spegnimento è in posizione ON ?	Se il problema dovesse persistere, si prega di rivolgersi al nostro servizio di assistenza telefonica.

Se il problema non risultasse rimosso, si prega di rivolgersi al nostro servizio di assistenza telefonica, si veda il capitolo "Garanzia".

9 Specifiche tecniche

	A 240 Combo	A 340 Combo
Plastificatrice a caldo e a freddo		
Larghezza di plastificazione massima:	230 mm	330 mm
Spessore delle pellicole di plastificazione:	80, 100 e 125 mic ¹¹	80, 100 e 125 mic ¹¹
Velocità di plastificazione:	250 mm al minuto	250 mm al minuto
Durata di riscaldamento:	3-5 minuti	3-5 minuti
Spie:	LED POWER (rosso) LED READY (verde)	LED POWER (rosso) LED READY (verde)
Particolarità:	Selettore di rimozione intasamenti Niente bolle Spegnimento automatico in caso di surriscaldamento	Selettore di rimozione intasamenti Niente bolle Spegnimento automatico in caso di surriscaldamento
Taglierina per carta		
Particolarità:	Taglierina a rullo con 3 tipi di taglio a scelta e pressino bloccabile Dispositivi visivi di posizionamento in cm (linee, angoli, scala)	Taglierina a rullo con 3 tipi di taglio a scelta e pressino bloccabile Dispositivi visivi di posizionamento in cm (linee, angoli, scala)
Tipi di taglio a scelta:	Taglio diritto Taglio ondulato Taglio perforato	Coupe droite Coupe ondulée Coupe perforée
Formato massimo:	A4	A3
Spessore di taglio massimo:	Taglio diritto: 3 fogli di carta (80 g/m ²) Taglio ondulato: 3 fogli di carta (80 g/m ²) Perforazione: 3 fogli di carta (80 g/m ²)	Taglio diritto: 3 fogli di carta (80 g/m ²) Taglio ondulato: 3 fogli di carta (80 g/m ²) Perforazione: 3 fogli di carta (80 g/m ²)
Colore:	nero/argento	nero/argento
Misure (L x P x H):	385 x 135 x 100 mm	420 x 145 x 100 mm
Peso:	1,3 kg	1,8 kg
Tensione di alimentazione:	220 - 240 V, 50 Hz	220 - 240 V, 50 Hz
Assorbimento:	max. 265 W, 1,1 A	max. 365 W, 1,6 A

¹¹ mic o micron = espressione in uso nell'area linguistica anglosassone che indica un micrometro (µm). 1 micrometro è un millesimo di millimetro.
Esempi: 80 µm = 0,08 mm. 100 µm = 0,1 mm. 125 µm = 0,125 mm.



La conformità con le normative EU è confermata dal marchio CE.

10 Indicazioni sullo smaltimento



Questo simbolo (il bidone sbarrato) indica che l'utilizzatore finale è tenuto a smaltire il presente prodotto alla fine della rispettiva durata utile attraverso un sistema di recupero o di raccolta differenziata. Il simbolo vale solo per i paesi membri SEE¹².

11 Garanzia

Caro cliente,

ci congratuliamo con Lei per aver scelto questo apparecchio. In caso di difetti La preghiamo di ritornare l'apparecchio, completo di imballo originale e scontrino di acquisto, al punto vendita dove è stato effettuato l'acquisto.

Versione del 1.6.2011

¹² SEE = Spazio economico europeo comprendente gli stati membri dell'UE oltre a Islanda, Liechtenstein e Norvegia.

A 240 Combo / A 340 Combo

Aparato laminador con cortador de rodillos

Manual de instrucciones

1	Advertencias de seguridad importantes.....	79
1.1	Advertencias de seguridad para el aparato laminador	79
1.2	Advertencias de seguridad para el cortador de rodillos.....	80
2	Exclusión de responsabilidad.....	81
3	Uso previsto.....	81
4	Elementos de mando.....	82
4.1	Interruptor de funcionamiento y elementos de indicación	83
4.2	Cabezal cortador.....	83
5	Puesta en servicio	84
6	Manejo.....	85
6.1	Aparato laminador.....	85
6.1.1	Laminación en caliente	85
6.1.2	Laminación en frío	86
6.1.3	Eliminar un atasco de película transparente	87
6.2	Cortador de rodillos.....	88
6.2.1	Elegir la figura de corte.....	88
6.2.2	Cortar material	89
6.2.3	Sustituir el cabezal cortador	90
7	Limpieza y cuidado	91
7.1	Limpiar el exterior del aparato.....	91
7.2	Limpiar los rodillos de transporte	91
8	Solución de problemas.....	92
9	Datos técnicos.....	93
10	Indicaciones de eliminación	94
11	Garantía.....	94

1 Advertencias de seguridad importantes

Tenga en cuenta los aspectos siguientes a fin de garantizar un trabajo fiable con el aparato:

- Lea las presentes instrucciones detenidamente y tenga las mismas en cuenta a la hora de manejar el aparato.
- Guarde el manual de instrucciones para cualquier utilización posterior.
- Coloque el aparato sobre un puesto de trabajo plano y estable antes de utilizarlo.

1.1 Advertencias de seguridad para el aparato laminador

- Evite cualquier daño de la clavija de red o del cable de red. Jamás se debe torcer el cable de red. En caso de cualquier daño del cable de red o de la clavija de red no se debe poner el aparato en servicio.
- No utilice el aparato cerca de superficies calientes o en un entorno húmedo y proteja el mismo frente a la radiación solar directa y fuertes efectos de polvo.
- Antes de limpiar el aparato, siempre debe sacarse la clavija de red. No utilice disolventes ni agentes de limpieza agresivos.
- No se pueden laminar objetos metálicos.
- Para niños está prohibida la estancia en el área de trabajo del aparato en disposición de servicio.
- Extraiga la clavija de alimentación cuando no utilice el aparato.
- Desconecte el aparato inmediatamente cuando perciba un olor penetrante o cuando el aparato no se encuentre en servicio.
- No entre en contacto con la clavija de alimentación con las manos húmedas.
- Asegúrese de que el interruptor de conectado/desconectado se encuentre en la posición **OFF** antes de conectar el aparato laminador a la red de corriente.
- Introduzca sólo las películas transparentes de laminación previstas en el aparato. Ver el capítulo "Datos técnicos". Unas películas transparentes de laminación demasiado grandes pueden provocar atascos de película transparente.
- No lamine materiales termosensibles como, por ejemplo, papel térmico, con este aparato.
- La laminación de documentos húmedos conlleva unos resultados de laminación malos.
- Para la laminación en caliente no debe utilizar películas transparentes de laminación que estén previstas para la laminación en frío. En tal

caso, el aparato, las películas transparentes de laminación y el documento sufrirían daños.

- No corte las películas transparentes de laminación a medida. Los cantos de corte generados pueden provocar atascos de película transparente.
- Mantenga alejadas de la entrada de laminación las partes sueltas de la ropa, corbatas, bisutería, pelo largo u otros objetos sueltos. ¡Peligro de lesiones!
- El aparato sólo debe utilizarse en locales cerrados que estén secos.

1.2 Advertencias de seguridad para el cortador de rodillos

- Evite entrar en contacto con la zona cercana al cabezal cortador cuando proceda a mover o guardar el aparato. Las cuchillas del cabezal cortador están afiladas. ¡Peligro de lesiones!
- Maneje el aparato siempre con las dos manos.
- Mantenga alejadas del cortador de rodillos las partes sueltas de la ropa, corbatas, bisutería, pelo largo u otros objetos sueltos. ¡Peligro de lesiones!
- El aparato sólo está previsto para cortar papel, tarjetas, papel fotográfico y películas transparentes de laminación.
- Retire todas las grapas y todos los clips del documento antes de realizar el corte.
- Las cuchillas no se deben lubricar ni afilar.
- No se debe utilizar el aparato si el cabezal cortador o la carcasa del cabezal cortador están dañados.
- No se debe utilizar el aparato si la protección de las cuchillas no está insertada correctamente.
- Preste atención a no cortar sus dedos al sustituir el cabezal cortador. Evite cualquier contacto con las cuchillas.
- Mantenga el aparato fuera del alcance de los niños.
- Los niños o menores de edad sólo deben utilizar el aparato bajo la supervisión de un adulto.
- El aparato no está previsto para cortar las uñas.

2 Exclusión de responsabilidad

No asumimos garantía alguna para la integridad de la información que se refiere a características técnicas, así como a la presente documentación. El producto descrito en la presente documentación y, en caso dado, sus accesorios están sujetos a la mejora continua y al desarrollo ulterior. Por este motivo, nos reservamos el derecho de modificar en cualquier momento y sin previa notificación los componentes, accesorios, especificaciones técnicas, así como la presente documentación del producto.

3 Uso previsto

Este aparato laminador con cortador de rodillos sólo debe ser utilizado para:

- La laminación con películas transparentes de laminación en caliente y películas transparentes de laminación en frío con un espesor de película transparente de laminación de 80, 100 y 125 mic, no debiendo superar el espesor total de los documentos a laminar (fotos, figuras, tarjetas, papel, etc.) los 0,6 mm como máximo
- EL corte a medida de papel, tarjetas, papel fotográfico y películas transparentes de laminación con un tamaño máximo de DIN A3, no debiendo superar el espesor del material a cortar los valores que figuran a continuación:
 - En corte recto, como máximo 3 hojas de papel (80 g/m²)
 - En corte ondulado, como máximo 3 hojas de papel (80 g/m²)
 - En corte de perforación, como máximo 3 hojas de papel (80 g/m²)

Cualquier otro uso se considera no conforme al objetivo previsto. Se prohíbe expresamente cualquier modificación o transformación.

4 Elementos de mando

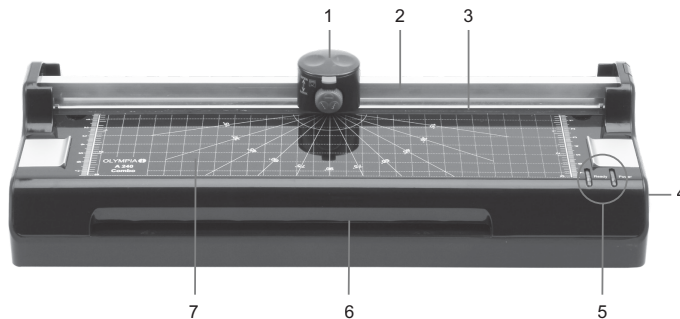

- 1 Cabezal cortador
- 2 Regleta de corte/riel de guía
- 3 Regleta de apriete con protección para los dedos
- 4 Interruptor de funcionamiento (regulación de temperatura)
- 5 Elementos de indicación (LEDs)
- 6 Entrada de laminación
- 7 Ayudas de posicionamiento visual en cm (líneas, ángulos, escala)

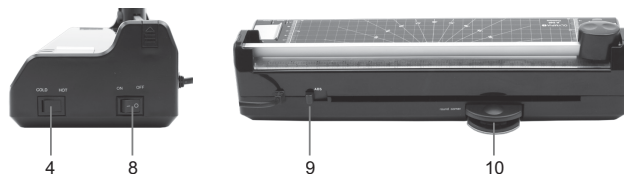

- 8 Interruptor de conectado/desconectado (ON/OFF)
- 9 Empujador de desbloqueo de atasco (ABS)
- 10 Redondeador de esquinas (Por la parte posterior de los equipos se encuentra el redondeador de esquinas)

4.1 Interruptor de funcionamiento y elementos de

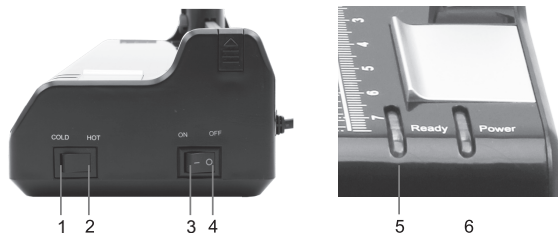

- 1 Interruptor de funciones de Laminación en frío
- 2 Interruptor de funciones de Laminación en caliente
- 3 Interruptor de funciones de ON
- 4 Interruptor de funciones de OFF
- 5 Indicación READY
- 6 Indicación POWER

4.2 Cabezal cortador



- 1 Protección contra desajustes
- 2 Botón giratorio para el ajuste de la figura de corte

5 Puesta en servicio

- Posicione el aparato sobre una superficie estable y nivelada.
- Asegúrese de que el interruptor de conectado/desconectado se encuentre en la posición **OFF** antes de conectar el aparato laminador a la red de corriente.



Atención: Compruebe si la indicación de tensión del aparato coincide con la de su red de corriente (220 - 240 V, 50 Hz).

- Conecte la clavija de alimentación a una caja de enchufe estándar fácilmente accesible. La indicación **POWER** se ilumina de color rojo.



Advertencia de seguridad: La caja de enchufe debe encontrarse cerca del aparato y ser fácilmente accesible. De este modo podrá separar el aparato rápidamente de la red de corriente en un caso de emergencia.

6 Manejo

6.1 Aparato laminador

El aparato laminador permite laminar en caliente y en frío:

- Durante la laminación en caliente se realiza el pegado de la película transparente de laminación.
- Durante la laminación en frío se realiza el prensado de la película transparente de laminación.

Ajuste la selección del método de laminación al material que va a laminar.

 **Advertencia:** ¡Por ejemplo, el papel térmico e imágenes de ultrasonidos sólo deben laminarse en frío!

6.1.1 Laminación en caliente

1 Conecte el cable de corriente a una caja de enchufe estándar fácilmente accesible.

 **Atención:** Compruebe si la indicación de tensión del máquina coincide con la de su red de corriente (220 - 240 V, 50 Hz).

2 Conecte el interruptor de ENCENDIDO/APAGADO en el lado derecho del equipo: "HOT", la lámpara roja de indicación se ilumina.

3 El motor de accionamiento para los rodillos de transporte arranca. Después de aprox. 3 a 5 minutos se ha alcanzado la temperatura de servicio correcta y la lámpara verde de indicación se ilumina.

4 Introduzca el producto a laminar en el compartimento de laminación de tal modo que exista una distancia de aproximadamente 3 a 5 mm respecto al borde de la película transparente en todos los lados.

 **Atención:** Utilice exclusivamente películas transparentes de laminación en caliente.

5 Introduzca la película transparente junto al producto a laminar en la ranura de entrada del aparato laminador. El lado cerrado de la película transparente debe ser introducida en primer lugar.

 **Advertencia:** A fin de evitar el plegado de la películas transparentes de laminación jamás se debe introducir primero el lado abierto de la películas transparentes de laminación en la ranura de entrada del aparato laminador. Durante la introducción de la película transparente se deben tener en cuenta las instrucciones que figuran en la ranura de entrada. El proceso de laminación se realiza de forma automática.

 **Atención:** La película transparente de laminación saliente está muy caliente y muy blanda después de la laminación. ¡Por tanto, debe tratar el producto laminado con sumo cuidado!

 **Advertencia:** Para aplanar el producto laminado puede utilizar un libro u otro objeto pesado plano.

6. Cuando usted acabe con la laminación, ponga el interruptor de funciones a la derecha en la posición **COLD** y extraiga la clavija de red del enchufe. Deje que el aparato se enfríe antes de guardarlo.

 **Atención:** ¡El aparato está muy caliente después de la laminación!
¡Peligro de lesiones!

6.1.2 Laminación en frío

 **Atención:** Si se ha utilizado el aparato laminador poco antes para la laminación en caliente, es necesario dejar que éste se enfríe. El período de enfriamiento es de aproximadamente 30 minutos.

1. Ponga el interruptor de funciones a la derecha en la posición **COLD**.

 **Advertencia:** Utilice exclusivamente películas transparentes de laminación en frío para la laminación en frío.

2. Retire la película de protección de la película transparente de laminación.

3. Introduzca el producto a laminar en la película transparente de laminación de tal modo que exista una distancia de aproximadamente 3 a mm en todos los lados con respecto al borde de la película transparente.

4. Introduzca la película transparente de laminación junto con el producto a laminar con el lado cerrado primero en la entrada de laminación. El proceso de laminación se realiza de forma automática.

 **Advertencia:** A fin de evitar que la película transparente de laminación forme pliegues, jamás se debe introducir primero el lado abierto de la película transparente de laminación en la entrada de laminación. Al introducir la película transparente de laminación rogamos que observe las instrucciones en la entrada de laminación.

6.1.3 Eliminar un atasco de película transparente

El aparato está equipado con un empujador de desbloqueo de atasco a fin de evitar los atascos de película transparente rápidamente.

Si se bloquea la película transparente de laminación, proceda como sigue:

1. Desconecte el aparato: ponga el interruptor de conectado/desconectado en la posición **OFF**.
2. Ponga el empujador de desbloqueo de atasco completamente a la izquierda.
3. Sujete el aparato laminador y extraiga la película transparente de laminación junto con el producto a laminar hacia fuera de la entrada de laminación.
4. Vuelva a poner el empujador de desbloqueo de atasco a la derecha.
5. Limpie los rodillos de transporte de acumulaciones y restos de pegamento introduciendo una hoja plegada de papel en la entrada de laminación. Ver el capítulo "Limpiar los rodillos de transporte".

 **Advertencia:** Si los atascos de película transparente se repiten constantemente o si no es posible sacar la película transparente atascada del aparato laminador, rogamos que se ponga en contacto con nuestra línea de asistencia telefónica (ver la garantía).

6.2 Cortador de rodillos

El cortador de rodillos permite acortar a medida papel, tarjetas, papel fotográfico y películas transparentes de laminación.

6.2.1 Elegir la figura de corte

El cortador de rodillos está equipado con tres diferentes figuras de corte:

- Corte recto
- Corte ondulado
- Corte de perforación

 **Advertencia:** Las cuchillas se encuentran dentro de una carcasa protegida.

Seleccione la figura de corte necesaria. Ver la figura 1:

1. Tire de la protección contra desajustes en el cabezal cortador hacia arriba hasta alcanzar la posición **OPEN**.
2. Gire el botón giratorio para ajustar la figura de corte hasta que el símbolo de la figura de corte deseada se encuentre arriba.
3. Pulse la protección contra desajustes en el cabezal cortador hacia abajo a la posición **LOCK**.





Figura 1
(figura similar)

6.2.2 Cortar material

1. Posicione el aparato con el cabezal cortador hacia arriba sobre una superficie estable y nivelada.
2. Acerque el cabezal cortador a un lado del riel de guía.
3. Coloque el material a cortar en la posición deseada debajo de la regla de apriete transparente.

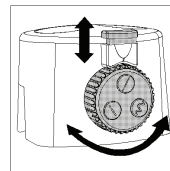
 **Advertencia:** Observe el volumen admisible del material a cortar. Ver el capítulo "Uso previsto" o el capítulo "Datos técnicos".

 **Advertencia:** Las ayudas de posicionamiento visual facilitan la alineación correcta del material a cortar.

4. Sujete correctamente el material a cortar con una mano mientras realiza el corte de tal modo que éste no pueda desplazarse. De lo contrario pueden producirse imprecisiones.
5. Para efectuar el corte, empuje el cabezal cortador hacia abajo y tire del mismo a lo largo del riel de guía hasta el otro lado.
Ver la figura 2.

 **Advertencia:** Para evitar cualquier canto de corte erróneo, no guíe el cabezal cortador hacia atrás, sino retire el material colocado después de haber efectuado el corte.





Figura 2

6.2.3 Sustituir el cabezal cortador

Cuando las cuchillas del cortador de rodillos estén dañadas o gastadas, es necesario cambiar el cabezal cortador.

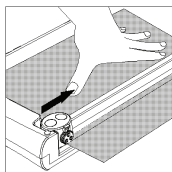
 **Advertencia:** Sólo se puede sustituir el cabezal cortador completo. Para la compra de un nuevo cabezal cortador rogamos que se ponga en contacto con nuestra línea de asistencia telefónica.

1. Retire la tapa final del carril guía de la placa base, apretándola ligeramente en el extremo inferior haciendentro y deslizándola hacia arriba.
2. Sustituya el cortador de rodillos antiguo por uno nuevo.
3. Vuelva a empujar el riel de guía hacia la placa base y coloque el cortador de rodillos nuevo.
4. Inserte la tapa final desde arriba sobre la abertura al final del carril guía.
Advertencia: Sólo se puede sustituir el cortador de rodillos completo. Para la compra de un nuevo cortador de rodillos rogamos que se ponga en contacto con la línea de asistencia telefónica.



7 Limpieza y cuidado

7.1 Limpiar el exterior del aparato



Atención: ¡Extraiga siempre la clavija de alimentación antes de realizar una limpieza húmeda del aparato!

Limpie la carcasa con un paño ligeramente húmedo empapado con jabón suave y agua clara.



Advertencia: No utilice disolventes o agentes de limpieza agresivos.

7.2 Limpiar los rodillos de transporte

Las acumulaciones y restos de pegamento en los rodillos de transporte pueden repercutir sobre el resultado de laminación. Por este motivo se deben limpiar los rodillos de transporte periódicamente después de la utilización del aparato:

A tal fin se debe introducir una hoja plegada de papel en la ranura de entrada. El papel saliente arrastra los restos de pegamento. Este proceso se debe repetir varias veces.

Antes de la limpieza en húmedo del aparato siempre se deba sacar la clavija de red. Si fuera necesario, se puede limpiar la carcasa con un paño empapado en jabón suave y agua transparente. No utilice disolventes o agentes de limpieza agresivos.

8 Solución de problemas

Problema	Diagnóstico y causa	Solución
La indicación POWER no se ilumina.	La clavija de alimentación no está correctamente enchufada en la caja de enchufe.	Enchufe la clavija de alimentación correctamente en la caja de enchufe.
	El interruptor de conectado/desconectado se encuentra en la posición OFF .	Ponga el interruptor de conectado/desconectado en la posición ON .
	La indicación POWER está defectuosa.	Póngase en contacto con nuestra línea de asistencia telefónica.
La película transparente laminada no está transparente por completo.	La temperatura de laminación ha sido demasiado baja.	Asegúrese de que el aparato se haya calentado durante suficiente tiempo si se utilizan películas transparentes de laminación de mayor espesor. Vuelva a laminar la misma película transparente de laminación para mejorar el resultado de laminación.
Atasco de película transparente	La película transparente de laminación no ha sido introducida recta en la entrada de laminación.	Ver el capítulo "Eliminar un atasco de película transparente". Ver el capítulo "Limpiar los rodillos de transporte". Introduzca la película transparente de laminación de forma recta y con el lado cerrado primero en la entrada de laminación.
	La película transparente de laminación es demasiado grande.	Utilice sólo películas transparentes de laminación del tamaño indicado. Ver el capítulo "Datos técnicos".
El aparato no funciona al cabo de un período de servicio de mayor duración o se detiene durante el servicio.	¿La superficie del aparato está caliente? Entonces la protección contra sobrecalentamientos seguramente ha apagado el aparato laminador automáticamente.	Espere unos 30 minutos aproximadamente y vuelva a intentar laminar. Si el aparato de nuevo no funciona, rogamos que se ponga en contacto con nuestra línea de asistencia telefónica.
Los rodillos de transporte no funcionan.	¿La clavija de alimentación está enchufada a la caja de enchufe? ¿El interruptor de	Si el problema persiste, rogamos que se ponga en contacto con nuestra línea de asistencia telefónica.

	conectado/desconectado se encuentra en la posición ON ?	
--	--	--

Si no ha sido posible eliminar el problema, rogamos que se ponga en contacto con nuestra línea de asistencia telefónica. Ver el capítulo "Garantía".

9 Datos técnicos

	A 240 Combo	A 340 Combo
Aparato laminador en caliente y en frío		
Máxima anchura de laminación:	230 mm	330 mm
Para los espesores de película transparente de laminación:	80, 100 y 125 mic ¹³	80, 100 y 125 mic ¹³
Velocidad de laminación:	250 mm por minuto	250 mm por minuto
Periodo de calentamiento:	3-5 minutos	3-5 minutos
Elementos de indicación:	LED POWER (rojo) LED READY (verde)	LED POWER (rojo) LED READY (verde)
Características particulares:	Empujador de desbloqueo de atasco Sin formación de burbujas Desconexión automática en caso de sobrecalentamiento	Empujador de desbloqueo de atasco Sin formación de burbujas Desconexión automática en caso de sobrecalentamiento
Cortador de papel		
Características particulares:	Cortador de rodillos con 3 figuras de corte a elegir y protección contra desajustes Ayudas de posicionamiento visual en cm (líneas, ángulos, escala)	Cortador de rodillos con 3 figuras de corte a elegir y protección contra desajustes Ayudas de posicionamiento visual en cm (líneas, ángulos, escala)
Figuras de corte a elegir:	Corte recto Corte ondulado Corte de perforación	Corte recto Corte ondulado Corte de perforación
Formato máximo:	A4	A3
Máxima capacidad de corte:	Corte recto: 3 hojas de papel (80 g/m ²) Corte ondulado: 3 hojas de papel (80 g/m ²) Perforación: 3 hojas de papel (80 g/m ²)	Corte recto: 3 hojas de papel (80 g/m ²) Corte ondulado: 3 hojas de papel (80 g/m ²) Perforación: 3 hojas de papel (80 g/m ²)
Color:	Color negro/plata	Color negro/plata
Dimensiones (anchura x fondo x altura):	385 x 135 x 100 mm	420 x 145 x 100 mm
Peso:	1,3 kg	1,8 kg
Alimentación de tensión:	220 - 240 V, 50 Hz	220 - 240 V, 50 Hz
Potencia de entrada:	Como máximo, 265 W, 1,1 A	Como máximo, 365 W, 1,6 A

¹³ mic o micrón = Una designación procedente del idioma inglés para un micrómetro (µm). 1 micrómetro es una milésima de milímetro.
Ejemplos: 80 µm = 0,08 mm. 100 µm = 0,1 mm. 125 µm = 0,125 mm.



La conformidad con las directivas de la UE queda afirmada mediante el símbolo CE.

10 Indicaciones de eliminación



Este símbolo (cubo de basura tachado) significa que después de finalizar su vida útil, se debe llevar el producto a un sistema de recogida o reciclaje disponible para el usuario final. Este símbolo sólo es válido en los estados de la EEE¹⁴.

11 Garantía

Estimado cliente,

nos alegramos de que Usted se haya decidido por este aparato.

En caso de un defecto devuelva el aparato junto con el justificante de compra y el embalaje original al lugar donde lo ha adquirido.

Versión del 1.6.2011

¹⁴ EEE = Espacio Económico Europeo que incluye los Estados Miembros de la UE más los Estados de Islandia, Liechtenstein y Noruega.

A 240 Combo / A 340 Combo

Máquina de plastificar com cortador de rolos

Manual de instruções

	PT	
1	Importantes avisos de segurança	97
1.1	Avisos de segurança - Máquina de plastificar	97
1.2	Avisos de segurança - Cortador de rolos.....	98
2	Cláusula de desresponsabilização.....	99
3	Utilização conforme as especificações	99
4	Elementos de comando.....	100
4.1	Interruptor de função e indicadores luminosos	101
4.2	Cabeça de corte.....	101
5	Colocação em funcionamento.....	102
6	Comando	103
6.1	Máquina de plastificar	103
6.1.1	Plastificar a quente	103
6.1.2	Plastificação a frio.....	104
6.1.3	Remover uma obstrução de película.....	105
6.2	Cortador de rolos	106
6.2.1	Seleccionar a linha de corte	106
6.2.2	Cortar o material	107
6.2.3	Substituir a cabeça de corte	108
7	Manutenção & limpeza	109
7.1	Limpar o exterior do aparelho	109
7.2	Limpar os cilindros de transporte.....	109
8	Resolução de problemas.....	110
9	Dados técnicos	111
10	Avisos para a eliminação	112
11	Garantia.....	112

1 Importantes avisos de segurança

De modo a garantir um trabalho seguro com a máquina tenha, por favor, em atenção os seguintes pontos:

- Leia atentamente estas instruções e tenha-as em consideração ao manusear o aparelho.
- Deve guardar o manual de instruções para uma consulta posterior.
- Antes de utilizá-lo coloque o aparelho num local de trabalho plano e estável.

1.1 Avisos de segurança - Máquina de plastificar

- Evite a danificação da ficha ou do cabo de rede. Nunca torcer o cabo de rede. A máquina não deve ser utilizada com a ficha ou o cabo de alimentação danificados.
- Não utilize a máquina próximo de superfícies quentes ou em ambiente húmido e proteja-a de luz solar directa e muito pó.
- Antes de efectuar a limpeza do aparelho retire sempre a ficha de rede. Não utilize dissolventes ou produtos de limpeza agressivos.
- Objectos metálicos não podem ser plastificados.
- Não é permitida a permanência de crianças na zona de trabalho do aparelho pronto a ser utilizado.
- Ao não utilizar o aparelho retire a ficha de rede.
- Desligue sempre imediatamente a máquina quando surgir um cheiro forte ou se a máquina não estiver a ser usada.
- Não toque na ficha com as mãos molhadas.
- Assegure-se que o interruptor de ligar/desligar está na posição **OFF** (Desligado) antes de ligar a máquina de plastificar à rede eléctrica.
- Deve inserir apenas bolsas de plastificar previstas para este aparelho, veja o capítulo "Dados técnicos". Bolsas de plastificar seleccionadas demasiado grandes poderão originar congestionamento de películas.
- Não plastifique materiais sensíveis ao calor com esta máquina, como p. ex. papel térmico.
- Ao plastificar documentos húmidos atingirá maus resultados de plastificação.
- Não utilize película de plastificar destinada para a plastificação a frio para plastificar a quente. A máquina, a película de plastificar e o documento serão danificados.
- Não deve cortar qualquer película de plastificar. Os cantos de corte resultantes podem originar congestionamentos de películas.

- Manter peças de roupa largas, gravatas, joalharia, cabelo comprido ou outros objectos soltos afastados da abertura de entrada de plastificação. Risco de ferimento!
- A máquina só pode ser utilizada em divisões secas e fechadas.

1.2 Avisos de segurança - Cortador de rolos

- Ao mover ou arrumar a máquina, em caso algum deve segurar-la perto da cabeça de corte. As lâminas da cabeça de corte são afiadas. Risco de ferimento!
- Opere o aparelho com ambas as mãos.
- Manter peças de roupa largas, gravatas, joalharia, cabelo comprido ou outros objectos soltos afastados do cortador de rolos. Risco de ferimento!
- O aparelho foi concebido para cortar apenas papel, postais, papel fotográfico e bolsas de plastificar.
- Antes do corte deve retirar eventuais cliques e agrafos do documento.
- Não deve lubrificar nem afiar as lâminas.
- Não deve utilizar o aparelho com a cabeça de corte ou a caixa da cabeça de corte danificadas.
- Não deve operar o aparelho sem a protecção da lâmina posta correctamente.
- Tenha em atenção que não corte os seus dedos ao substituir a cabeça de corte. Basicamente, deve evitar qualquer contacto com as lâminas.
- Mantenha o aparelho fora do alcance das crianças.
- Crianças ou menores devem operar a máquina só na presença de um adulto.
- O aparelho não serve para cortar as unhas.

2 Cláusula de desresponsabilização

Não garantimos a exactidão das informações, que se referem tanto a características técnicas tal como à documentação aqui presente. O produto descrito nesta documentação e, pontualmente, os seus acessórios, estão sujeitos a um aperfeiçoamento e desenvolvimento constantes. Por esse motivo, reservamos o direito a alterar sem aviso prévio componentes, acessórios, especificações técnicas bem como esta documentação de produto aqui presente.

3 Utilização conforme as especificações

Deve utilizar a máquina de plastificar apenas para:

- plastificar com películas de plastificar a quente e frio com películas de plastificar com espessuras de 80, 100 e 125 mic¹⁵, tendo em consideração que a espessura total dos documentos a plastificar (fotos, imagens, postais, papel etc.) não deve exceder, no máximo, 0,6 mm
- recortar papel, postais, papel de fotografia e bolsas de plastificar com um tamanho máximo de DIN A3, tendo em consideração que a espessura do material a ser cortado não deve ser maior do que
 - no máximo, 3 folhas de papel (80 g/m²) com corte linear
 - no máximo, 3 folhas de papel (80 g/m²) com corte ondular
 - no máximo, 3 folhas de papel (80 g/m²) com corte de perfuração

Qualquer utilização diferente conta como não corrente. Não são permitidas alterações ou remodelações por conta própria.

¹⁵ mic ou micron = uma expressão inglesa para um micrometro (μm). 1 micrometro é um milésimo de um milímetro.

Exemplos: 80 μm = 0,08 mm. 100 μm = 0,1 mm. 125 μm = 0,125 mm.

4 Elementos de comando

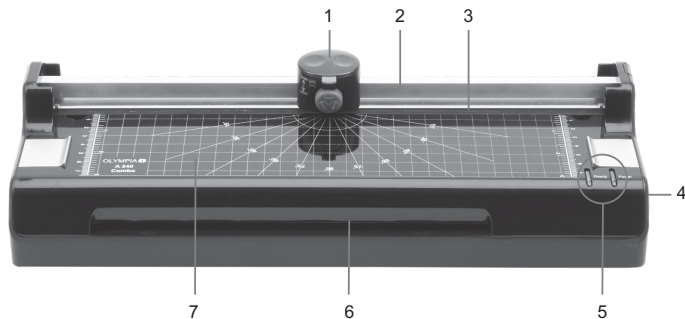

- 1 Cabeça de corte
- 2 Barra de corte/guia
- 3 Barra de pressão com protecção para dedos
- 4 Interruptor de função (regulação térmica)
- 5 Indicadores luminosos (LED's)
- 6 Abertura de entrada de plastificação
- 7 Ajudas posicionais visuais em cm (linhas, ângulos, escalão)

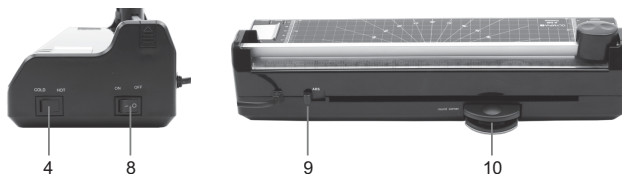

- 8 Manípulo de ligar/desligar (OFF/ON)
- 9 Disp. deslizante de desbloqueio anti-obstrução (ABS)
- 10 Arredondador de cantos (Na parte traseira dos aparelhos encontra-se o arredondador de cantos.)

4.1 Interruptor de função e indicadores luminosos

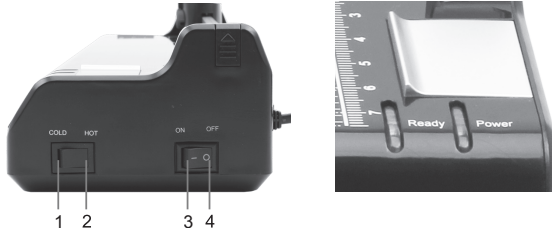

- 1 Comutador de funções plastificar a frio
- 2 Comutador de funções plastificar a quente
- 3 Comutador de funções ON
- 4 Comutador de funções OFF
- 5 Indicação READY
- 6 Indicação POWER

4.2 Cabeça de corte



- 1 Bloqueio anti-ajuste
- 2 Manípulo giratório para ajustar a linha de corte

5 Colocação em funcionamento

- Coloque o aparelho numa superfície estável e plana.
 - Assegure-se que o interruptor de ligar/desligar está na posição **OFF** (Desligado) antes de ligar a máquina de plastificar à rede eléctrica.
- ⚠ Atenção:** Verifique se a indicação de tensão da máquina corresponde à da sua rede eléctrica (220 - 240 V, 50 Hz).
- Coloque a ficha numa tomada padrão bem acessível. O ecrã **POWER** apresenta luz vermelha.
- ⚠ Aviso de segurança:** A tomada deve estar perto do aparelho e de fácil acesso. Assim o aparelho pode ser desligado da rede eléctrica rapidamente numa emergência.

6 Comando

6.1 Máquina de plastificar

Com a máquina de plastificar pode plastificar a quente e frio:

- Ao plastificar a quente a película de plastificar é colada.
- Ao plastificar a frio a película de plastificar é prensada.

Adapte o método de plastificação ao material a ser plastificado.

 **Aviso:** Por exemplo, papel térmico e imagens ecográficas só devem ser plastificados a frio!

6.1.1 Plastificar a quente

1. Conecte o cabo a uma tomada de corrente facilmente acessível.

 **Atenção:** Verifique se os dados de tensão do aparelho correspondem àqueles da sua rede eléctrica (220 - 240 V, 50 Hz).

2. Ligue o interruptor liga/desliga, localizado no lado direito do aparelho: „HOT“. Acende-se a lâmpada vermelha.
3. O motor de accionamento dos roletes de transporte entra em funcionamento. Após 3 a 5 minutos, é atingida a temperatura de serviço correcta e acende-se a lâmpada verde.
4. Coloque o artigo a ser plastificado na bolsa de película, de modo que restem ao seu redor cerca de 3 a 5 mm até a borda da película.

 **Atenção:** Utilize exclusivamente películas para laminação a quente.

5. Introduza a película juntamente com o artigo a ser plastificado na fenda de alimentação da plastificadora. Deve ser introduzido primeiro o lado fechado da película.

 **Aviso:** Para evitar que a película se dobre, nunca introduza primeiro o lado aberto da película na fenda de alimentação. Quando introduzir a película, favor levar em consideração as instruções existentes junto à fenda. A laminação realiza-se automaticamente.

 **Cuidado:** a película de plastificar que sai depois da plastificação está muito quente e mole. Por esse motivo, deve tratar cuidadosamente o produto plastificado.

 **Nota:** o produto plastificado pode ser prensado com um livro ou outro objecto pesado e liso.

6. Ao terminar a plastificação deve colocar o interruptor de função do lado superior direito na posição **COLD** e retirar a ficha da tomada. Deixe que o aparelho arrefeça antes de arrumar-lo.

 **Cuidado:** Após a plastificação o aparelho está quente! Risco de ferimento!

6.1.2 Plastificar a frio

 **Atenção:** Caso tenha utilizado pouco antes a máquina de plastificar para plastificação a quente, tem de deixar a máquina arrefecer. O tempo de arrefecimento é de 30 minutos.

1. Coloque o comutador de funções à direita na posição **COLD**.

 **Aviso:** Para plastificar a frio deve utilizar exclusivamente películas de plastificar a frio.

2. Retire a película de protecção da película de plastificar.
3. Posicione o objecto a plastificar na película de plastificar de maneira a existir em todo o perímetro aprox. 3 a 5 mm de distância da margem da película.
4. Introduza a película de plastificar juntamente com o objecto a plastificar primeiro com o seu lado fechado na abertura de entrada de plastificação. O processo de plastificação ocorre automaticamente.

 **Nota:** para evitar o dobrar da película de plastificação, o lado aberto da película de plastificação nunca pode ser introduzido primeiro na abertura de entrada da máquina de plastificar. Ao introduzir a película de plastificar, por favor, tenha em consideração as instruções na abertura de entrada de plastificação.

6.1.3 Remover uma obstrução de película

Para remover obstruções por películas o aparelho deve ser equipado com um dispositivo deslizante de desbloqueio anti-obstrução.

Se a película de plastificar bloquear faça o seguinte:

1. Desligue o aparelho: posicione o interruptor de ligar/desligar em **OFF**.

2. Coloque o disp. deslizante de desbloqueio anti-obstrução completamente no lado esquerdo.

3. Segure a máquina de plastificar e puxe a película de plastificar em conjunto com o objecto a plastificar da abertura de entrada de plastificação.

4. Coloque o disp. deslizante de desbloqueio anti-obstrução completamente no lado direito.

5. Limpe os cilindros de transporte de acumulações e restos de cola introduzindo uma folha de papel dobrado na abertura de entrada de plastificação, veja o capítulo „Limpar os cilindros de transporte”.



Aviso: Caso os congestionamentos de película se repitam constantemente ou se a película congestionada já não pode ser puxada da máquina de plastificar, por favor, contacte a nossa hotline (ver garantia).

6.2 Cortador de rolos

Pode recortar papel, postais, papel fotográfico e películas de plastificar por meio do cortador de rolos.

6.2.1 Seleccionar a linha de corte

O cortador de rolos é equipado com três linhas de corte diferentes:

- Corte linear
- Corte ondular
- Corte de perfuração



Aviso: As lâminas encontram-se numa caixa protegida.

Selecione a linha de corte que necessita, veja a imagem 1:

1. Puxe o bloqueio anti-ajuste na cabeça de corte para cima, até à posição **OPEN**.
2. Gire o manipulador giratório para ajustar a linha de corte até a linha de corte desejada aparecer no topo.
3. Pressione o bloqueio anti-ajuste na cabeça de corte para baixo, até à posição **LOCK**.





Imagem 1
(semelhante à apresentação)

6.2.2 Cortar o material

1. Coloque o aparelho com a cabeça de corte em cima numa superfície estável e plana.
2. Empurre a cabeça de corte para um lado da barra de guia.
3. Coloque o material a ser cortado na posição desejada em baixo da barra de pressão.

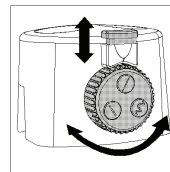
 **Aviso:** Tenha em atenção a quantidade permitida de material a ser cortado, veja os capítulos “Utilização conforme as especificações” ou “Dados técnicos”.

 **Aviso:** As ajudas de posicionamento visuais facilitam o alinhamento correcto do material a ser cortado.

4. Durante o corte deve segurar bem o material a ser cortado com uma mão para evitar o seu movimento. Caso contrário pode haver falta de precisão.
5. Para cortar deve pressionar a cabeça de corte para baixo e puxar-la ao longo da barra de guia até ao outro lado, veja a imagem 2.

 **Aviso:** Para evitar um canto de corte defeituoso, por favor, não dirija a cabeça de corte de volta, mas remova o material colocado após o corte.





Imagem 2

6.2.3 Substituir a cabeça de corte

Em caso de lâminas do cortador de rolos danificadas e gastas deve substituir a cabeça de corte.

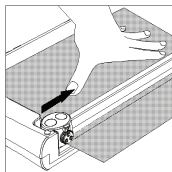
 **Aviso:** Só pode substituir toda a cabeça de corte. Por favor, contacte a nossa hotline para adquirir uma nova cabeça de corte.

1. Retire da base a cobertura da extremidade da barra-guia, mantendo levemente pressionada para dentro a sua parte inferior, enquanto é empurrada para cima.
2. Substitua a cabeça de corte antiga por uma nova.
3. Empurre novamente a cabeça de corte na base e coloque uma cabeça de corte nova.
4. Insira de cima para baixo a cobertura sobre a abertura na extremidade da barra-guia. Nota: Apenas se pode substituir uma cabeça de corte completa. Para adquirir uma cabeça de corte nova utilize a linha telefónica.



7 Manutenção & limpeza

7.1 Limpar o exterior do aparelho



Atenção: Antes de efectuar a limpeza húmida do aparelho retire sempre a ficha de rede!

A caixa poderá ser limpa com um pano ligeiramente molhado em sabonete suave e água limpa.



Aviso: Não utilize dissolventes ou produtos de limpeza agressivos.

7.2 Limpar os cilindros de transporte

Resíduos e material aderido aos roletes de transporte podem influenciar o resultado da laminação. Por esse motivo, os roletes devem ser limpos periodicamente após o uso:

Para isso, introduza uma folha de papel dobrada na fenda de alimentação. O material aderido será transportado pelo papel. Repita esse procedimento várias vezes. Desconectar sempre o cabo da rede eléctrica antes da limpeza a húmido do aparelho. Caso necessário, a caixa do aparelho pode ser limpa com um pano embebido em sabão neutro e água. Não utilize solventes ou agentes de limpeza agressivos.

8 Resolução de problemas

Problema	Diagnóstico & Causa	Resolução
O indicador luminoso POWER não se acende.	A ficha não está na tomada.	Coloque a ficha correctamente na tomada.
	O manípulo de ligar/desligar encontra-se na posição OFF .	Coloque o manípulo de ligar/desligar na posição ON .
	O indicador luminoso POWER está defeituoso.	Por favor, contacte a nossa hotline.
A película plastificada não é completamente transparente.	A temperatura de plastificação foi demasiado baixa.	Assegure-se que a máquina pode aquecer-se suficientemente ao utilizar bolsas de plastificar mais grossas. Plastifique a mesma película de plastificar novamente, de modo a melhorar o resultado de plastificação.
Congestionamento de película	Não inseriu a película de plastificar de modo linear na abertura de entrada de plastificação.	Veja o capítulo "Eliminar congestionamentos de película". Veja o capítulo "Limpar os cilindros de transporte". Introduza a película de plastificar de modo linear e primeiro com o seu lado fechado na abertura de entrada de plastificação.
	A película de plastificar é demasiado grande.	Deve utilizar apenas bolsas de plastificar do tamanho indicado, veja o capítulo "Dados técnicos".
O aparelho já não funciona após um período prolongado ou pára durante a operação.	A superfície do aparelho está quente? Provavelmente a protecção contra sobreaquecimento da máquina de plastificar desligou-a automaticamente.	Espere aprox. 30 minutos e tente novamente a plastificar. Caso o aparelho não funcione, contacte a nossa hotline.
Os cilindros de transporte não funcionam.	A ficha está na tomada? O manípulo de ligar/desligar encontra-se na posição OFF ?	Caso o problema permaneça, contacte a nossa hotline.

Se não for possível resolver o problema, por favor, contacte a nossa hotline, veja o capítulo "Garantia".

9 Dados técnicos

	A 240 Combo	A 340 Combo
Máquina de plastificar a quente e frio		
Largura máxima de plastificação:	230 mm	330 mm
Para espessuras de películas de plastificar de:	80, 100 e 125 mic ¹⁶	80, 100 e 125 mic ¹⁶
Velocidade de plastificação:	250 mm por minuto	250 mm por minuto
Tempo de aquecimento:	3-5 minutos	3-5 minutos
Elementos de indicação	LED POWER (vermelho) LED READY (verde)	LED POWER (vermelho) LED READY (verde)
Características específicas:	Disp. deslizante de bloqueio anti-obstrução Não forma bolhas Desligamento automático em caso de sobreaquecimento	Disp. deslizante de bloqueio anti-obstrução Não forma bolhas Desligamento automático em caso de sobreaquecimento
Cortador de papel		
Características específicas:	Cortador de rolos com 3 linhas de corte seleccionáveis e bloqueio anti-ajuste Ajudas posicionais visuais em cm (linhas, ângulos, escalão)	Cortador de rolos com 3 linhas de corte seleccionáveis e bloqueio anti-ajuste Ajudas posicionais visuais em cm (linhas, ângulos, escalão)
Linhas de corte seleccionáveis:	Corte linear Corte ondular Corte de perfuração	Corte linear Corte ondular Corte de perfuração
Formato máximo:	A4	A3
Potência máxima de corte:	Corte linear: 3 folhas de papel (80 g/m ²) Corte ondular: 3 folhas de papel (80 g/m ²) Perfuração: 3 folhas de papel (80 g/m ²)	Corte linear: 3 folhas de papel (80 g/m ²) Corte ondular: 3 folhas de papel (80 g/m ²) Perfuração: 3 folhas de papel (80 g/m ²)
Cor:	preto, prata	preto, prata
Medidas (L x P x A):	385 x 135 x 100 mm	420 x 145 x 100 mm
Peso:	1,3 kg	1,8 kg
Alimentação de tensão:	220 - 240 V, 50 Hz	220 - 240 V, 50 Hz
Consumo:	no máx. 265 W, 1,1 A	no máx. 365 W, 1,6 A



A conformidade com as directivas da UE é confirmada pelo símbolo CE.

16 mic ou micron = uma expressão inglesa para um micrometro (µm). 1 micrometro é um milésimo de um milímetro.
Exemplos: 80 µm = 0,08 mm. 100 µm = 0,1 mm. 125 µm = 0,125 mm.

10 Avisos para a eliminação



Este símbolo (o caixote de lixo cruzado) significa que este produto, depois do seu tempo útil, deve ser devolvido ao sistema de devolução ou sistema de recolha separada disponíveis para o utilizador final. Este símbolo aplica-se apenas no EEE¹⁷.

11 Garantia

Prezado cliente,

Aprez-nos saber que optou em favor desse aparelho. Caso surja um defeito, queira devolver o aparelho, junto com o comprovante de compra e a embalagem original, ao mercado onde adqueriu.

Vale o prazo de garantia legal.

Versão do 1.6.2011

17 EEE = Espaço Económico Europeu, que contém os estados membros da UE plus os estados Islândia, Lichtenstein e Noruega.

A 240 Combo / A 340 Combo Lamineerapparaat met rolsnijder

Gebruiksaanwijzing

		
1	Belangrijke veiligheidsinformatie	115
1.1	Veiligheidsinformatie lamineerapparaat	115
1.2	Veiligheidsinformatie rolsnijder	116
2	Uitsluiting van aansprakelijkheid	117
3	Bedoeld gebruik	117
4	Bedieningselementen	118
4.1	Functieschakelaar en weergave-elementen	119
4.2	Snijkop	119
5	Apparaat in gebruik nemen	120
6	Apparaat gebruiken	121
6.1	Lamineerapparaat	121
6.1.1	Heetlamineren	121
6.1.2	Koudlamineren	122
6.1.3	Folievastloper verhelpen	123
6.2	Rolsnijder	124
6.2.1	Snede kiezen	124
6.2.2	Materiaal snijden	125
6.2.3	Snijkop vervangen	126
7	Apparaat reinigen en verzorgen	127
7.1	Apparaat van buiten reinigen	127
7.2	Transportwalsen reinigen	127
8	Problemen verhelpen	128
9	Technische gegevens	129
10	Gescheiden inzameling	130
11	Garantie	130

1 Belangrijke veiligheidsinformatie

Volg de onderstaande aanwijzingen op om er zeker van te zijn dat u het apparaat op de juiste manier gebruikt:

- Lees deze instructies aandachtig door en volg ze op bij het gebruik van het apparaat.
- Bewaar de gebruiksaanwijzing voor toekomstig gebruik.
- Plaats het apparaat vóór gebruik op een vlakke en stabiele ondergrond.

1.1 Veiligheidsinformatie lamineerapparaat

- Voorkom beschadigingen van de stekker of van het netsnoer. Laat het netsnoer niet oprukken. Neem het apparaat niet in gebruik als het netsnoer of de stekker beschadigd is.
- Gebruik het apparaat niet in de buurt van hete oppervlakken of in een vochtige omgeving en bescherm het tegen directe zonnestraling en sterke stofbelasting.
- Trek vóór het reinigen van het apparaat altijd de stekker uit het stopcontact. Gebruik geen oplosmiddelen of agressieve reinigingsmiddelen.
- Metalen voorwerpen kunnen niet gelamineerd worden.
- Kinderen moeten uit de buurt blijven van een ingeschakeld apparaat.
- Als het apparaat niet wordt gebruikt, moet de stekker uit het stopcontact worden getrokken.
- Schakel het apparaat altijd direct uit als u tijdens gebruik een sterk prikkelende geur ruikt of als het apparaat niet wordt gebruikt.
- Raak de stekker nooit aan met vochtige handen.
- Overtuig uzelf ervan dat de Aan/Uit-schakelaar op **OFF** staat voordat u het lamineerapparaat op het lichtnet aansluit.
- Voer alleen geschikte lamineerfolie in het apparaat in, zie de paragraaf "Technische gegevens". Te grote lamineerfolie kan tot gevolg hebben dat de folie vastloopt.
- Lamineer met dit apparaat geen hittegevoelige materialen, zoals thermisch papier.
- Bij het lamineren van vochtige documenten bereikt u slechte lamineerresultaten.
- Gebruik bij het heetlamineren geen lamineerfolie die bestemd is voor koudlamineren. Het apparaat, de lamineerfolie en het document zouden hierbij beschadigd raken.
- Slij lamineerfolie nooit op maat. De snijkanten die hierbij ontstaan kunnen tot gevolg hebben dat de folie vastloopt.

- Houd loszittende delen van kleding, stropdassen, sieraden, lang haar of andere losse voorwerpen weg van de lamineerinvoer. Kans op persoonlijk letsel!
- Het apparaat mag alleen worden gebruikt in droge, gesloten ruimten.

1.2 Veiligheidsinformatie rolsnijder

- Pak het apparaat bij het vervoeren of wegzetten in geen geval in de buurt van de snijkop op. De messen van de snijkop zijn scherp. Kans op persoonlijk letsel!
- Bedien het apparaat altijd met twee handen.
- Houd loszittende delen van kleding, stropdassen, sieraden, lang haar of andere losse voorwerpen weg van de rolsnijder. Kans op persoonlijk letsel!
- Het apparaat is alleen bedoeld voor het snijden van papier, kaarten, fotopapier en lamineerfolie.
- Verwijder vóór het snijden alle nietjes en paperclips uit het document.
- De messen mogen niet worden gesmeerd of geslepen.
- Als de snijkop of de behuizing van de snijkop beschadigd is, mag het apparaat niet worden gebruikt.
- Als de mesbeveiliging niet op de juiste manier erin gezet is, mag het apparaat niet worden gebruikt.
- Zorg ervoor dat uw vingers bij vervanging van de snijkop geen snijletsel oplopen. Raak de messen nooit aan.
- Houd het apparaat buiten bereik van kinderen.
- Kinderen en minderjarigen mogen het apparaat alleen onder toezicht van een volwassene gebruiken.
- Het apparaat is niet bedoeld voor het knippen van vingernagels.

2 Uitsluiting van aansprakelijkheid

Wij aanvaarden geen enkele aansprakelijkheid voor de juistheid van deze gebruiksaanwijzing en van de informatie die betrekking heeft op technische eigenschappen van het product. Het in deze documentatie beschreven product en de bijbehorende accessoires worden voortdurend verder ontwikkeld en verbeterd. Daarom behouden wij ons het recht voor om componenten, accessoires, technische specificaties en deze gebruiksaanwijzing zonder voorafgaande aankondiging op elk gewenst moment te wijzigen.

3 Bedoeld gebruik

Dit lamineerapparaat met rolsnijder mag alleen worden gebruikt voor:

- het lamineren met heet- en koudlamineerfolie met een dikte van 80, 100 of 125 micron¹⁸, waarbij de totale dikte van de te lamineren documenten (foto, menu's, kaarten, papier enzovoort) maximaal 0,6 mm mag bedragen
- het op maat snijden van papier, kaarten, fotopapier en lamineerfolie met een maximaal formaat van DIN A3, waarbij het te snijden materiaal niet dikker mag zijn dan
 - bij een rechte snede maximaal 3 vellen papier (80 g/m²)
 - bij een gegolfde snede maximaal 3 vellen papier (80 g/m²)
 - bij een perforatiesnede maximaal 3 vellen papier (80 g/m²)

Alle overige toepassingen zijn niet-bedoeld. Eigenmachtige wijzigingen of ombouw zijn niet toegestaan.

¹⁸ micron: Een uit het Engels afkomstige aanduiding voor een micrometer (μm). 1 micrometer is een duizendste millimeter.
Voorbeelden: 80 μm = 0,08 mm. 100 μm = 0,1 mm. 125 μm = 0,125 mm.

4 Bedieningselementen

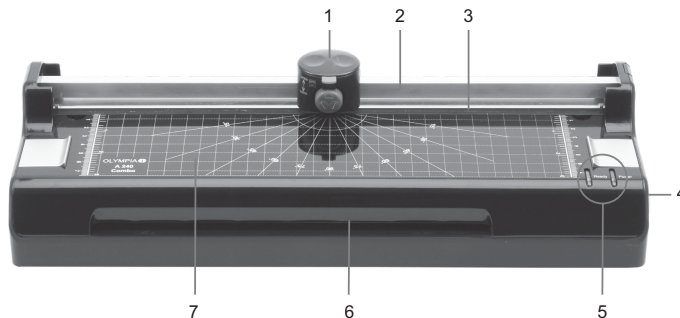

- 1 Snijkop
- 2 Snijlijst/geleidingsrail
- 3 Aandruklijst met vingerbescherming
- 4 Functieschakelaar (temperatuurregeling)
- 5 Weergave-elementen (leds)
- 6 Lamineerinvoer
- 7 Visuele positioneringshulp in cm (lijnen, hoeken, schaal)



- 8 Aan/Uit-schakelaar (ON/OFF)
- 9 Ontgrendelingschuif voor vastloper (ABS)
- 10 Hoekafronder (Op de achterkant van de apparaten bevindt zich de hoekafronder.)

4.1 Functieschakelaar en weergave-elementen

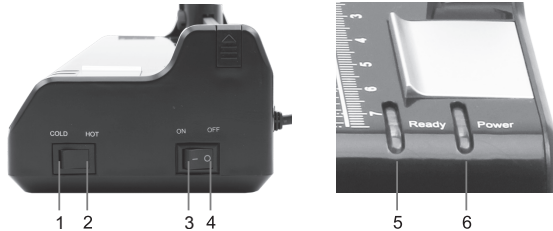

- 1 Functieschakelaar voor Koudlamineren
- 2 Functieschakelaar voor Heetlamineren
- 3 Functieschakelaar voor ON
- 4 Functieschakelaar voor OFF
- 5 Indicatielampje READY
- 6 Indicatielampje POWER

4.2 Snijkop



- 1 Verstelbeveiliging
- 2 Draaiknop voor instelling van de snede

5 Apparaat in gebruik nemen

- Plaats het apparaat op een stabiel en vlak oppervlak.
 - Overtuig uzelf ervan dat de Aan/Uit-schakelaar op **OFF** staat voordat u het lamineerapparaat op het lichtnet aansluit.
- ⚠ Let op:** Controleer of de voedingsspanning die op het apparaat vermeld staat overeenkomt met die van het elektriciteitsnet (220 - 240 V, 50 Hz).
- Steek de stekker in een goed toegankelijk stopcontact. Het **POWER** indicatielampje gaat rood branden.
- ⚠ Veiligheidsinstructie:** Het stopcontact moet zich in de buurt van het apparaat bevinden en goed bereikbaar zijn. U kunt zodoende in geval van nood het apparaat snel van het lichtnet scheiden.

6 Apparaat gebruiken

6.1 Lamineerapparaat

Met het lamineerapparaat kunt u heet en koud lamineren:

- Bij het heetlamineren wordt de lamineerfolie aan elkaar vastgelijmd.
- Bij het koudlamineren wordt de lamineerfolie samengeperst.

Stem de keuze van de lamineermethode op het te lamineren materiaal af.

 **Opmerking:** Thermisch papier en ultrasoonfoto's bijvoorbeeld mogen alleen koud worden gelamineerd!

6.1.1 Heetlamineren

1 Steek de netstekker in een goed bereikbaar stopcontact.

 **Let op:** Controleer of de voedingsspanning die op het apparaat vermeld staat overeenkomt met die van het elektriciteitsnet (220 – 240 V, 50 Hz)

- 2 Schakel de aan-/uitschakelaar aan de rechterkant van het apparaat aan: „HOT“, het rode indicatielampje gaat branden.
- 3 De aandrijfmotor voor de transportrollen start. Na ongeveer 3-5 minuten is de juiste bedrijfstemperatuur bereikt en gaat het groene indicatielampje aan.
- 4 Leg het te lamineren voorwerp zodanig in het lamineerhoesje dat aan alle kanten 3 à 5 mm afstand tot de folierand overblijft.

 **Let op:** Gebruik uitsluitend heetlamineerfolies.

- 5 Steek de folie samen met het te lamineren voorwerp in de invoeropening van het lamineerapparaat. De gesloten kant van de folie moet het eerst in het apparaat worden ingevoerd.

 **Opmerking:** Om vouwen in de lamineerfolie te voorkomen mag nooit de open kant van de lamineerfolie als eerste in de invoeropening van het lamineerapparaat worden gestoken. Bij het invoeren van de folie beslist de instructies op de invoeropening opvolgen. Het lamineerproces verloopt automatisch.

 **Let op:** De lamineerfolie die eruit komt is na het lamineren zeer heet en zacht. Ga daarom met het gelamineerde product voorzichtig om!

 **Opmerking:** Om het gelamineerde voorwerp plat te maken legt u het onder een boek of ander zwaar voorwerp.

6. Als u klaar bent met lamineren, zet u de functieschakelaar rechts in de stand **COLD** en haalt u de stekker uit het stopcontact. Laat het apparaat afkoelen, voordat u het indien nodig wegzet.

 **Voorzichtig:** Het apparaat is na het lamineren zeer heet! Kans op persoonlijk letsel!

6.1.2 Koudlamineren

 **Let op:** Als u het lamineerapparaat kort van tevoren voor heetlamineren hebt gebruikt, moet u het lamineerapparaat laten afkoelen. De afkoelduur bedraagt ongeveer 30 minuten.

1. Zet de functieschakelaar rechts in de stand **COLD**.

 **Opmerking:** Gebruik voor het koudlamineren alleen koudlamineerfolie.

2. Verwijder de beschermfolie van de lamineerfolie.
3. Leg het te lamineren voorwerp zodanig in de lamineerfolie dat aan alle kanten 3 à 5 mm afstand tot de folierand overblijft.
4. Voer de lamineerfolie samen met het te lamineren document met de gesloten kant eerst in de lamineerinvoer in. Het lamineerproces verloopt automatisch.

 **Opmerking:** Om vouwen van de lamineerfolie te voorkomen mag de open kant van de lamineerfolie nooit als eerste in de lamineerinvoer worden ingevoerd. Bij het invoeren van de folie moet u beslist de instructies op de lamineerinvoer opvolgen.

6.1.3 Folievastloper verhelpen

Om een folievastloper snel te verhelpen is het apparaat met een ontgrendelingschuif voor vastlopers uitgerust.

Als de lamineerfolie blokkeert, gaat u als volgt te werk:

1. Schakel het apparaat uit: Zet de Aan/Uit-schakelaar in de stand **OFF**.
2. Zet de ontgrendelingschuif voor vastlopers helemaal naar links.
3. Houd het lamineerapparaat vast en trek de lamineerfolie samen met het te lamineren voorwerp uit de lamineerinvoer.
4. Zet de ontgrendelingschuif voor vastlopers terug naar rechts.
5. Reinig de transportwalsen van afzettingen en ijmresten, door een gevouwen vel papier in de lamineerinvoer in te voeren, zie de paragraaf 'Transportwalsen reinigen'.



Opmerking: Als de folie voortdurend vastloopt of vastgelopen folie niet meer uit het lamineerapparaat kan worden getrokken, neem dan contact op met onze hotline (zie 'Garantie').

6.2 Rolsnijder

Met de rolsnijder kunnen papier, kaarten, fotopapier en lamineerfolie worden gesneden.

6.2.1 Snede kiezen

De rolsnijmachine kan drie verschillende sneden maken:

- Rechte snede
- Gegolfde snede
- Perforatiesnede



Opmerking: De messen bevinden zich in een beschermende behuizing.

Kies het gewenste snijpatroon, zie afb. 1:

1. Trek de verstelbeveiliging aan de snijkop naar boven in de stand **OPEN**.
2. Draai de knop voor instelling van de snede totdat het symbool voor de gewenste snede boven staat.
3. Druk de verstelbeveiliging op de snijkop naar onderen in de stand **LOCK**.

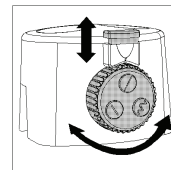

Afb. 1
(afbeelding vergelijkbaar)

6.2.2 Materiaal snijden

1. Plaats het apparaat met de snijkop naar boven op een stabiel en vlak oppervlak.
2. Schuif de snijkop naar één kant van de geleidingsrail.
3. Leg het te snijden materiaal op de gewenste plaats onder de transparante aandruklijst.

 **Opmerking:** Let op de toelaatbare hoeveelheid te snijden materiaal, zie de paragraaf 'Bedoeld gebruik' en de paragraaf 'Technische gegevens'.

 **Opmerking:** De visuele positioneringshulp helpt u om het te snijden materiaal op de juiste manier uit te lijnen.

4. Houd het te snijden materiaal met één hand goed vast, zodat het niet kan verschuiven terwijl u snijdt. Anders kunnen onnauwkeurigheden ontstaan.
5. Om te snijden drukt u de snijkop naar onderen en trekt u hem langs de geleidingsrail tot aan de andere kant, zie afb. 2.

 **Opmerking:** Om een slechte snijkant te voorkomen leidt u de snijkop niet terug maar verwijdert u na het snijden het geplaatste materiaal.

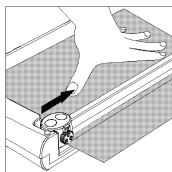

Afb. 2

6.2.3 Snijkop vervangen

Als de messen van de rolsnijder beschadigd of versleten zijn, moet de snijkop worden vervangen.

 **Opmerking:** Het is alleen mogelijk om de complete rolsnijder te vervangen. Voor aankoop van een nieuwe snijkop neemt u contact op met de hotline.

1. Verwijder het eindkapje van de geleider uit de bodemplaat door het aan het onderste uiteinde iets naar binnen gedrukt naar boven te schuiven.
2. Vervang de oude rollensnijder door een nieuwe.
3. Schuif de geleidingsrail weer in de grondplaat en zet hierbij de nieuwe rollensnijder erop.
4. Plaats het eindkapje van bovenaf op de opening aan het uiteinde van de geleider. Opmerking: Het is alleen mogelijk om de complete rollensnijder te vervangen. Voor aankoop van een nieuwe rollensnijder neemt u contact op met de telefonisch hotline.



7 Apparaat reinigen en verzorgen

7.1 Apparaat van buiten reinigen



Let op: Trek vóór het vochtig reinigen van het apparaat altijd de stekker uit het stopcontact!

Reinig de behuizing met een in milde zeep en schoon water gedrenkte, licht vochtige doek.



Opmerking: Gebruik geen oplosmiddelen of agressieve reinigingsmiddelen.

7.2 Transportwalsen reinigen

Aangekoekt materiaal en lijmresten op de transportrollen kunnen het lamineerresultaat verslechteren. Daarom moeten de transportrollen regelmatig na gebruik worden schoongemaakt:

Hiervoor een gevouwen blad papier in de invoeropening steken. Lijmresten worden door het eruit komend papier meegenomen. Deze handeling enkele malen herhalen.

Vóór het vochtig afwissen van het apparaat altijd de stekker uit het stopcontact trekken. Indien nodig kan de buitenkant worden afgewist met een doek die in milde zeep en schoon water is gedrenkt. Gebruik geen oplosmiddelen of agressieve reinigingsmiddelen.

8 Problemen verhelpen

Probleem	Diagnose en oorzaak	Maatregel
Led POWER brandt niet.	De netstekker steekt niet op de juiste manier in het stopcontact.	Steek de stekker op de juiste manier in het stopcontact.
	De Aan/Uit-schakelaar staat in de stand OFF .	Zet de schakelaar 'Aan/Uit' in de stand ON .
	Led POWER is defect.	Neem contact op met onze hotline.
De gelamineerde folie is niet volledig transparant.	De lamineertemperatuur was te laag.	Zorg ervoor dat u het apparaat bij gebruik van dikkere lamineerfolie voldoende lang laat opwarmen. Lamineer dezelfde lamineerfolie nogmaals om het lamineerresultaat te verbeteren.
Folie is vastgelopen	De lamineerfolie is niet recht in de lamineerinvoer geleid.	Zie de paragraaf 'Folievastloper verhelpen'. Zie de paragraaf 'Transportwalsen reinigen'. Voer de lamineerfolie recht en met de gesloten kant eerst in de lamineerinvoer in. Gebruik alleen lamineerfolie met het voorgeschreven formaat, zie de paragraaf 'Technische gegevens'.
	De lamineerfolie is te groot.	
Apparaat werkt na langer gebruik niet meer of stopt tijdens gebruik.	Is de buitenkant van het apparaat warm? Dan heeft de beveiliging tegen oververhitting het lamineerapparaat vermoedelijk automatisch uitgeschakeld.	Wacht ongeveer 30 minuten en probeer nogmaals te lamineren. Als het apparaat nog steeds niet werkt, wendt u zich tot onze hotline.
Transportwalsen lopen niet.	Zit de netstekker in het stopcontact? Staat de schakelaar 'Aan/Uit' in de stand ON ?	Als het probleem blijft bestaan, wendt u zich tot onze hotline.

Als het probleem niet kon worden verholpen, wendt u zich tot onze hotline, zie de paragraaf 'Garantie'.

9 Technische gegevens

	A 240 Combo	A 340 Combo
Heet- en koudlamineerapparaat		
Maximale lamineerbreedte:	230 mm	330 mm
Voor lamineerfoliedikten:	80, 100 en 125 mic ¹⁹	80, 100 en 125 mic ¹⁹
Lamineersnelheid:	250 mm per minuut	250 mm per minuut
Opwarmingsduur:	3-5 minuten	3-5 minuten
Weergave-elementen:	LED POWER (rood) LED READY (groene)	LED POWER (rood) LED READY (groene)
Bijzondere kenmerken:	Ontgrendelingsschuif voor vastloper Geen blaasvorming Automatische uitschakeling bij oververhitting	Ontgrendelingsschuif voor vastloper Geen blaasvorming Automatische uitschakeling bij oververhitting
Papiersnijder		
Bijzondere kenmerken:	Rolsnijder met 3 verschillende sneden en verstelbeveiliging Visuele positioneringshulp in cm (lijnen, hoeken, schaal)	Rolsnijder met 3 verschillende sneden en verstelbeveiliging Visuele positioneringshulp in cm (lijnen, hoeken, schaal)
Instelbare sneden:	Rechte snede Gegolfde snede Perforatiesnede	Rechte snede Gegolfde snede Perforatiesnede
Maximaal formaat:	A4	A3
Maximale snijcapaciteit:	Rechte snede: 3 vellen papier (80 g/m ²) Gegolfde snede: 3 vellen papier (80 g/m ²) Perforatie: 3 vellen papier (80 g/m ²)	Rechte snede: 3 vellen papier (80 g/m ²) Gegolfde snede: 3 vellen papier (80 g/m ²) Perforatie: 3 vellen papier (80 g/m ²)
Kleur:	Zwart-zilver	Zwart-zilver
Afmetingen (b x h x d):	385 x 135 x 100 mm	420 x 145 x 100 mm
Gewicht:	1,3 kg	1,8 kg
Voedingsspanning:	220 - 240 V, 50 Hz	220 - 240 V, 50 Hz
Opgenomen vermogen:	Maximaal 265 W, 1,1 A	Maximaal 365 W, 1,6 A



De overeenstemming met de Europese richtlijnen wordt bevestigd door de CE-markering.

¹⁹ micron: Een uit het Engels afkomstige aanduiding voor een micrometer (µm). 1 micrometer is een duizendste millimeter.
Voorbeelden: 80 µm = 0,08 mm. 100 µm = 0,1 mm. 125 µm = 0,125 mm.

10 Gescheiden inzameling



Dit pictogram (een doorgekruiste minicontainer) betekent dat dit product na afloop van zijn levensduur naar een voor de eindgebruiker beschikbaar inzamelingspunt moet worden teruggebracht. Dit pictogram geldt alleen in de staten van de EER²⁰.

11 Garantie

Geachte klant,

Het verheugt ons dat u voor dit apparaat hebt gekozen.

Geef het apparaat in geval van een defect met de kassabon en de originele verpakking terug in de zaak, waar u het gekocht heeft.

Versie van 1.6.2011

²⁰ EER = Europese Economische Ruimte, die de lidstaten van de EU plus de staten IJsland, Liechtenstein en Noorwegen omvat.

A 240 Combo / A 340 Combo

Laminátor s kotoučovou řezačkou

Návod k obsluze

	CZ	
1	Důležitá bezpečnostní upozornění	133
	1.1 Bezpečnostní upozornění laminátor	133
	1.2 Bezpečnostní upozornění kotoučová řezačka	134
2	Vyloučení záruky	135
3	Použití k danému účelu	135
4	Ovládací prvky	136
	4.1 Přepínač funkcí a kontrolky	137
	4.2 Řezná hlava	137
5	Uvedení do provozu	138
6	Obsluha	139
	6.1 Laminátor	139
	6.1.1 Laminování za tepla	139
	6.1.2 Laminování za studena	140
	6.1.3 Odstranit nakupení fólie	141
	6.2 Kotoučová řezačka	142
	6.2.1 Zvolit vzhled řezu	142
	6.2.2 Řezat materiál	143
	6.2.3 Vyměnit řeznou hlavu	144
7	Čištění & údržba	145
	7.1 Přístroj zevně očistit	145
	7.2 Očistit posouvací válečky	145
8	Odstranění závady	146
9	Technické údaje	147
10	Pokyny k likvidaci	148
11	Záruka	148

1 Důležitá bezpečnostní upozornění

Respektujte prosím následující pokyny, aby bylo zaručeno spolehlivé zacházení s přístrojem:

- Pozorně si prosím přečtěte tyto pokyny a dodržujte je při manipulaci s Vaším přístrojem.
- Návod k obsluze uschovejte pro pozdější použití.
- Před použitím postavte přístroj na rovné a stabilní pracovní místo.

1.1 Bezpečnostní upozornění laminátor

- Vyvarujte se poškození zástrčky nebo kabelu. Síťový kabel nikdy nepřekrucujte. Neuvádějte přístroj do provozu v případě, že je poškozen síťový kabel nebo zástrčka.
- Nepoužívejte přístroj v blízkosti horkých povrchových ploch ani ve vlhkém prostředí a chraňte jej před přímým slunečním zářením a prachem.
- Před čištěním přístroje vždy vytáhněte zástrčku. Nepoužívejte žádná rozpouštědla ani agresivní čisticí prostředky.
- Kovové předměty nelze laminovat.
- Dětem není dovoleno se zdržovat v blízkosti přístroje v době jeho provozu.
- Při nepoužívání přístroje vytáhněte zástrčku.
- Přístroj okamžitě vypněte vždy, když z něj vychází pronikavý zápach nebo přístroj není v provozu.
- Nedotýkejte se zástrčky vlhkými rukama.
- Před zapojením laminátoru do sítě se ujistěte, zda je přepínač Zap./Vyp. v poloze **OFF**.
- Do přístroje zavádějte pouze laminovací fólie určené pro tento přístroj, viz odstavec "Technické údaje". Výběrem příliš velkého formátu fólie můžete způsobit nakupení fólie.
- Nelaminujte s tímto přístrojem žádné materiály, které jsou citlivé na teplo, jako např. termopapír.
- Laminováním vlhkých dokumentů dosáhnete jen špatných výsledků.
- Při laminování za tepla nepoužívejte laminovací fólie určené k laminování za studena. Došlo by tak k poškození přístroje, laminovací fólie i dokumentu.
- Nikdy nezastíhávejte laminovací fólie. Vzniklé řezné hrany mohou způsobit nakupení fólie.
- Volné součásti oděvu, kravaty, šperky, dlouhé vlasy nebo jiné volné předměty udržujte v dostatečné vzdálenosti od vstupního otvoru. Nebezpečí zranění!

- Přístroj se smí používat pouze v suchých, uzavřených prostorách.

1.2 Bezpečnostní upozornění kotoučová řezačka

- Při manipulaci nebo odstavení neberte přístroj nikdy do rukou v oblasti řezné hlavy. Nože řezné hlavy jsou ostré. Nebezpečí zranění!
- Přístroj obsluhujte oběma rukama.
- Volné součásti oděvu, kravaty, šperky, dlouhé vlasy nebo jiné volné předměty udržujte v dostatečné vzdálenosti od kotoučové řezačky. Nebezpečí zranění!
- Přístroj je určen pouze k řezání papíru, karet, fotopapíru a laminovacích fólií.
- Před řezáním odstraňte z dokumentu případně se vyskytující sešivací svorky nebo kancelářské sponky.
- Nože se nesmí mazat ani brousit.
- Přístroj nelze uvádět do provozu, je-li poškozena řezná hlava nebo kryt řezné hlavy.
- Přístroj nelze provozovat tehdy, pokud není správně nasazena ochrana nože.
- Dávejte pozor, abyste si při výměně řezné hlavy nepořezali prsty. Zásadně se vyhýbejte kontaktům s noži.
- Zabraňte přístupu dětí k přístroji.
- Děti a nezletilí směji přístroj provozovat pouze pod dohledem dospělých osob.
- Přístroj není určen ke stříhání nehtů.

2 Vyloučení záruky

Nepřebíráme žádnou záruku za správnost informací, které se týkají technických vlastností a zde předložené dokumentace. V této dokumentaci popsaný výrobek, respektive jeho příslušenství jsou neustále zlepšovány a dále vyvíjeny. Z tohoto důvodu si vyhrazujeme právo, bez předchozího oznámení kdykoliv změnit komponenty, příslušenství, technické specifikace i tuto dokumentaci výrobku.

3 Použití k danému účelu

Tento laminátor s kotoučovou řezačkou smí být používán pouze k:

- laminování s laminovacími fóliemi za tepla a laminovacími fóliemi za studena s tloušťkou od 80, 100 a 125 mic²¹, přičemž celková tloušťka laminovaných dokumentů (fota, obrázky, karty, papír atd.) smí dosáhnout maximálně 0,6 mm
- přířezávání papíru, karet, fotopapíru nebo laminovacích fólií s maximální velikostí DIN A3, přičemž řezaný materiál nesmí být tlustější než
 - v rovném řezu maximálně 3 listů papíru (80 g/m²)
 - ve zvlněném řezu maximálně 3 listy papíru (80 g/m²)
 - v perforačním řezu maximálně 3 listy papíru (80 g/m²)

Jakékoliv jiné použití se považuje za použití neodpovídající účelu. Svévolné provádění změn nebo přestaveb není přípustné.

²¹ mic nebo micron = z angličtiny pocházející označení pro mikrometr (μm). 1 mikrometr je jedna tisícina milimetru.

Příklady: 80 μm = 0,08 mm. 100 μm = 0,1 mm. 125 μm = 0,125 mm.

4 Ovládací prvky

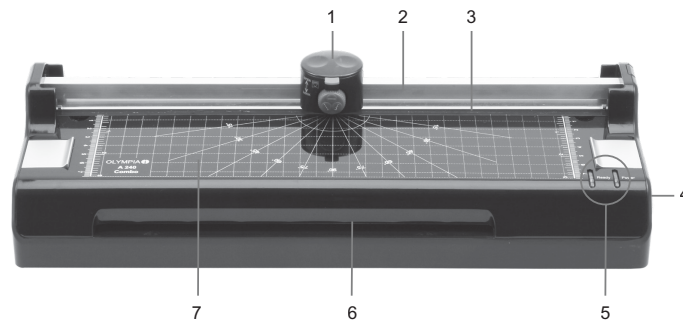

- 1 Řezná hlava
- 2 Řezná lišta/vodící kolejnička
- 3 Přítlačná lišta s prstovou ochranou
- 4 Přepínač funkcí (regulace teploty)
- 5 Kontrolky (LED)
- 6 Vstupní otvor laminování
- 7 Vizuální pomocné značení polohování v cm (linky, úhly, stupnice)



- 8 Přepínač Zap./Vyp. (ON / OFF)
- 9 Posuvné zařízení k uvolnění nakupené fólie (ABS)
- 10 Aoblovačka rohů (Na zadní straně přístroje se nachází zaoblovač rohů.)

4.1 Přepínač funkcí a kontrolky

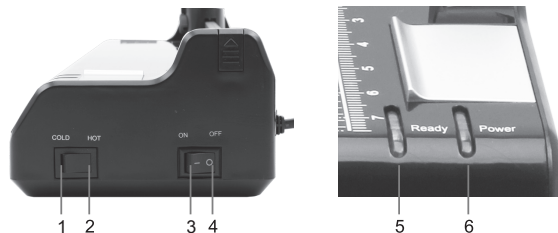

- 1 Funkční spínač laminování za studena
- 2 Funkční spínač laminování za tepla
- 3 Funkční spínač ON
- 4 Funkční spínač OFF
- 5 Kontrolka READY
- 6 Kontrolka POWER

4.2 Řezná hlava



- 1 Nastavitelná pojistka
- 2 Otoční knoflík k nastavení vzhledu řezu

5 Uvedení do provozu

- Postavte přístroj na stabilní a rovnou plochu.
- Před zapojením laminátoru do sítě se ujistěte, zda je přepínač Zap./Vyp. v poloze **OFF**.



Pozor: Zkontrolujte, zda se údaj o napětí na přístroji shoduje s údajem Vaší sítě (220 - 240 V, 50 Hz).

- Zasuňte zástrčku do lehce dostupné standardní zásuvky. Indikace **POWER** svítí červeně.



Bezpečnostní upozornění: Zásuvka se musí nacházet v blízkosti přístroje a musí být snadno dostupná. Můžete tak v nouzovém případě rychle přerušit dodávku elektřiny.

6 Obsluha

6.1 Laminátor

S tímto laminátorem můžete laminovat za tepla i za studena:

- Při laminování za tepla bude laminovací fólie slepena.
- Při laminování za studena bude laminovací fólie slisována.

Způsob laminování zvolte podle laminovaného materiálu.

 **Upozornění:** Například termopapír a ultrazvukové obrazy by měly být laminovány pouze za studena!

6.1.1 Laminování za tepla

1 Proudový kabel připojte do snadno přístupné standardní zásuvky.

 **Pozor:** Zkontrolujte, zda se napěťový údaj na přístroji shoduje s Vaší proudovou sítí (220 - 240 V, 50 Hz).

2 Zapněte zapínač/vypínač na pravé straně přístroje: „HOT“, svítí červený indikátor.

3 Rozběhne se hnací motor pro dopravní válečky. Po cca 3 - 5 minutách se dosáhne správné provozní teploty a svítí zelený indikátor.

4 Materiál pro laminování vložte do fóliové kapsy tak, aby na všech stranách byla vzdálenost asi 3 - 5 mm od okraje fólie.

 **Pozor:** Používejte výhradně fólie pro laminování za horka.

5 Zasuňte fólii společně s laminovaným materiálem do zaváděcí štěrbině laminovacího přístroje. Nejprve dovnitř zasuňte uzavřenou stranu fólie.

 **Upozornění:** Pro zamezení záhybů na fólii nesmí být do zaváděcí štěrbině laminovacího přístroje nejprve zasunuta otevřená strana laminovací fólie. Při zasouvání fólie dodržujte prosím pokyny, uvedené na zaváděcí štěrbině. Laminování probíhá automaticky.

 **Pozor:** Vystupující laminovací fólie je po zalaminování velmi horká a měkká. Zacházejte proto se zalaminovaným výrobkem opatrně!

 **Upozornění:** Povrch zalaminovaného výrobku vyrovnáte zatížením knihou nebo jiným těžkým, plochým předmětem.

6. Pokud jste s laminováním hotovi, nastavte funkční spínač vpravo do polohy **COLD** a vytáhněte síťovou zástrčku ze zásuvky. Před případným odstavením nechte přístroj vychladnout.

 **Pozor:** Přístroj je po laminování velmi horký! Nebezpečí zranění!

6.1.2 Laminování za studena

 **Pozor:** Pokud jste laminátor použili krátce předtím k laminování za tepla, musíte jej nechat vychladnout. Doba vychladnutí činí asi 30 minut.

1. Funkční spínač vpravo nastavte do polohy **COLD**.

 **Upozornění:** K laminování za studena používejte výhradně laminovací fólie určené k laminování za studena.

2. Odstraňte ochrannou fólii z laminovací fólie.

3. Materiál určený k laminování vložte do laminovací fólie tak, aby byl zachován všestranný odstup 3 až 5 mm od okraje laminovací fólie.

4. Laminovací fólii zaveďte spolu s laminovaným materiálem do vstupního otvoru uzavřenou stranou napřed. Laminování proběhne automaticky.

 **Upozornění:** Laminovací fólie nesmí být nikdy zavedena do vstupního otvoru otevřenou stranou napřed, jen tak lze zabránit zvrásnění fólie. Při zavádění laminovací fólie dbejte prosím pokynů na vstupním otvoru laminování.

6.1.3 Odstranit nakupení fólie

Přístroj je vybaven posuvným zařízením k uvolnění nakupené fólie za účelem rychlého odstranění nakupené fólie.

Pokud je laminovací fólie zablokovaná, postupujte následovně:

1. Vypněte přístroj: Nastavte přepínač Zap./Vyp. do polohy **OFF**.
2. Posuvné zařízení k uvolnění nakupené fólie posuňte úplně doleva.
3. Držte pevně laminátor a vytáhněte laminovací fólii spolu s laminovaným materiálem ze vstupního otvoru.
4. Posuvné zařízení k uvolnění fólie posuňte zpět doprava.
5. Očistěte posuvací válečky od usazenin a zbytků lepidla tak, že zavedete přeložený list papíru do vstupního otvoru, viz odstavec "Očistit posuvací válečky".

 **Upozornění:** V případě, že soustavně dochází k nakupení fólie nebo nelze nakupenou fólii vytáhnout z laminátoru, se prosím obraťte na naši horkou linku (viz Záruka).

6.2 Kotoučová řezačka

S kotoučovou řezačkou můžete řezat papír, karty, fotopapír a laminovací fólie.

6.2.1 Zvolit vzhled řezu

Kotoučová řezačka je vybavena třemi různými vzhledy řezu:

- Rovný řez
- Zvltný řez
- Perforační řez

 **Upozornění:** Nože jsou uloženy v ochranném pouzdru.

Zvolte vzhled řezu, který potřebujete, viz obr. 1:

1. Vytáhněte nastavitelnou pojistku na řezné hlavě nahoru do polohy **OPEN**.
2. Otáčejte knoflík k nastavení vzhledu řezu, dokud se neobjeví symbol požadovaného vzhledu řezu.
3. Stlačte nastavitelnou pojistku na řezné hlavě dolů do polohy **LOCK**.

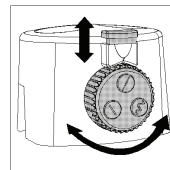

obr. 1
(zobrazení podobné)

6.2.2 Řezat materiál

1. Postavte kotoučovou řezačku řeznou hlavou nahoru na stabilní a rovnou plochu.
2. Řeznou hlavu zasuňte na jednu stranu vodící kolejničky.
3. Přiložte řezaný materiál do požadované polohy pod průsvitnou přítlačnou lištu.

 **Upozornění:** Mějte na paměti přípustné množství řezaného materiálu, viz odstavec "Použití k danému účelu" nebo odstavec "Technické údaje".

 **Upozornění:** Vizuální pomocné značení polohování Vám usnadní správné přiložení řezaného materiálu.

4. Během řezání držte jednou rukou řezaný materiál tak pevně, aby se nemohl vysmeknout. Jinak může dojít k nepřesnostem.
5. K řezání stlačte řeznou hlavu dolů a táhněte ji podél vodící kolejničky až na druhou stranu, viz obrázek 2.

 **Upozornění:** Po dokončení řezání nesuňte řeznou hlavu zpět, nýbrž odstraňte vložený materiál, aby nevznikla vadná řezná hrana.

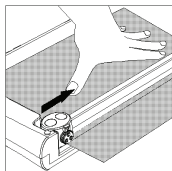

obr. 2

6.2.3 Vyměnit řeznou hlavu

Jsou-li nože kotoučové řezačky poškozené nebo opotřebované, je nutné vyměnit řeznou hlavu.

 **Upozornění:** Vyměnit lze pouze kompletní řeznou hlavu. K zakoupení nové řezné hlavy se prosím obraťte na naši horkou linku.

1. Odstraňte k 1. ocnový uzávěr vodící lišty ze základní desky tak, že tlačíte spodní konec mírným tlakem směrem dovnitř a posouváte ho nahoru.
2. Nahradejte starou kotoučovou řezačku novou.
3. Zasuňte vodící kolejničku zpět do základové desky a nasadte přitom novou kotoučovou řezačku.
4. Koncový uzávěr nasadte shora na otvor na konci vodící lišty.
Upozornění: Lze vyměnit pouze kompletní kotoučovou řezačku.
Pro získání nové kotoučové řezačky se prosím obraťte na tel. horkou linku.



7 Čištění & údržba

7.1 Přístroj zevně očistit



Pozor: Před čištěním přístroje vlhkou tkaninou vždy vytáhněte zástrčku!

Očistěte povrch přístroje lehce navlhčenou tkaninou, krátce ponořenou v mýdlové vodě.



Upozornění: Nepoužívejte žádná rozpouštědla ani agresivní čisticí prostředky.

7.2 Očistit posouvací válečky

Usazeniny a zbytky lepidel na transportních válečkách mohou ovlivnit výsledek laminování. Proto musí být transportní válečky pravidelně po použití očištěny:

K čištění použijte složený list papíru, který vsunete do zavaděcí štěrbiny. Zbytky lepidel budou strženy vystupujícím papírem. Tento postup několikrát opakujte.

Před vlhkým čištěním přístroje vždy nejprve vytáhněte síťovou zástrčku. V případě nutnosti může být kryt očištěn hadříkem, nasáklým jemným mýdlem a čistou vodou. Nepoužívejte žádná rozpouštědla nebo agresivní čisticí prostředky.

8 Odstranění závady

Závada	Zjištění & příčina	Řešení
Kontrolka POWER nesvítí.	Zástrčka není správně zapojena do zásuvky. Přepínač Zap./Vyp. není v poloze OFF .	Síťovou zástrčku zasuňte správně do zásuvky. Nastavte přepínač Zap./Vyp. do polohy ON .
	Kontrolka POWER je poškozená.	Obratťe se na naši horkou linku.
Laminovaná fólie není zcela průhledná.	Laminovací teplota byla příliš nízká.	Ujistěte se, zda jste nechali přístroj při použití tlustější laminovací fólie dostatečně dlouho zahřát. Laminujte znovu tutéž laminovací fólii, abyste dosáhli lepšího výsledku laminování.
Nakupení fólie	Laminovací fólie nebyla zavedena rovně do vstupního otvoru.	Viz odstavec "Odstranit nakupení fólie". Viz odstavec "Očistit posouvací válečky". Zaveďte laminovací fólii do vstupního otvoru rovně a uzavřete stranou napřed.
	Laminovací fólie je příliš velká.	Používejte pouze laminovací fólie uvedené velikosti, viz odstavec "Technické údaje".
Přístroj po delším provozu již nefunguje nebo se během provozu zastavuje.	Je povrch přístroje teplý? Pak byl laminátor pravděpodobně automaticky vypnut ochranným systémem proti přehřátí.	Vyčkejte asi 30 minut a pak zkuste laminovat ještě jednou. V případě, že přístroj opět nefunguje, se obraťte na naši horkou linku.
Posouvací válečky se netočí.	Je zástrčka zapojena do zásuvky? Je přepínač Zap./Vyp. v poloze ON ?	Pokud závada nadále přetrvává, obraťte se na naši horkou linku.

V případě, že se nepodařilo závadu odstranit, se obraťte na naši horkou linku, viz odstavec "Záruka".

9 Technické údaje

	A 240 Combo	A 340 Combo
Přístroj k laminování za studena i za tepla		
Maximální šířka laminovaného dokumentu:	230 mm	330 mm
Pro laminovací fólie s tloušťkou:	80, 100 a 125 mic ²²	80, 100 a 125 mic ²²
Rychlost laminování:	250 mm za minutu	250 mm za minutu
Doba zahřívání:	3-5 minut	3-5 minut
Kontroly:	LED POWER (červená) LED READY (zelená)	LED POWER (červená) LED READY (zelená)
Zvláštní znaky:	Posuvné zařízení k uvolnění nakupené fólie Žádný výskyt bublin Automatické vypínání při přehřátí	Posuvné zařízení k uvolnění nakupené fólie Žádný výskyt bublin Automatické vypínání při přehřátí
Řezačka papíru		
Zvláštní znaky:	Kotoučová řezačka se 3 volitelnými vzhledy řezu a nastavitelnou pojistkou Vizuální pomocné značení polohování v cm (linky, úhly, stupnice)	Kotoučová řezačka se 3 volitelnými vzhledy řezu a nastavitelnou pojistkou Vizuální pomocné značení polohování v cm (linky, úhly, stupnice)
Volitelné vzhledy řezu:	Rovný řez Zvlněný řez Perforace	Rovný řez Zvlněný řez Perforace
Maximální formát:	A4	A3
Maximální řezný výkon:	Rovný řez: 3 listů papíru (80 g/m ²) Zvlněný řez: 3 listy papíru (80 g/m ²) Perforace: 3 listy papíru (80 g/m ²)	Rovný řez: 3 listů papíru (80 g/m ²) Zvlněný řez: 3 listy papíru (80 g/m ²) Perforace: 3 listy papíru (80 g/m ²)
Barva:	černostříbrná	černostříbrná
Rozměry (Š x H x V):	385 x 135 x 100 mm	420 x 145 x 100 mm
Hmotnost:	1,3 kg	1,8 kg
Napájení:	220 - 240 V, 50 Hz	220 - 240 V, 50 Hz
Příkon:	max. 265 W, 1,1 A	max. 365 W, 1,6 A



Soulad se směrnicemi EU potvrzuje značení CE.

²² mic nebo micron = z angličtiny pocházející označení pro mikrometr (µm). 1 mikrometr je jedna tisícina milimetru.
Příklady: 80 µm = 0,08 mm. 100 µm = 0,1 mm. 125 µm = 0,125 mm.

10 Pokyny k likvidaci



Tento symbol (přeškrtnutá popelnice) znamená, že tento produkt by měl konečný uživatel po uplynutí životnosti odevzdat k recyklaci do sběrného dvora nebo tříděného odpadu. Tento symbol platí jen ve státech EHP²³.

11 Záruka

Vážený zákazník,

těší nás, že jste se rozhodli pro tento přístroj.

V případě vzniku závady odevzdejte přístroj spolu s pokladničním dokladem a originálním obalem v prodejně, kde jste přístroj zakoupili.

Verze ze dne 1.6.2011

²³ EHP = Evropský hospodářský prostor, který zahrnuje členské státy EU a státy Norsko, Island a Lichtenštejnsko.

DE Konformitätserklärung

Für die komplette Konformitätserklärung nutzen Sie bitte den kostenlosen Download von unserer Website www.olympia-vertrieb.de

GB Declaration of conformity

To view the complete Declaration of Conformity, please refer to the free download available on our website www.olympia-vertrieb.de

FR Déclaration de conformité

Vous pouvez télécharger gratuitement la déclaration de conformité intégrale depuis notre site Internet www.olympia-vertrieb.de

IT Dichiarazione di conformità

Per la dichiarazione di conformità completa si prega di usufruire del download gratuito dal nostro sito web www.olympia-vertrieb.de

ES Declaración de conformidad

Puede descargar gratis la declaración de conformidad completa en nuestra Web www.olympia-vertrieb.de.

NL Verklaring van overeenstemming

Voor de complete verklaring van overeenstemming gebruikt u alstublieft de kosteloze download van onze website www.olympia-vertrieb.de

PT Declaração de conformidade

Para consultar a declaração de conformidade completa, sff utilize o download gratuito da nossa página de Internet www.olympia-vertrieb.de

CZ Prohlášení o shodě

Chcete-li získat kompletní prohlášení o shodě, pak využijte bezplatné stažení na naší webové stránce www.olympia-vertrieb.de.

Diese Bedienungsanleitung dient der Information.
Ihr Inhalt ist nicht Vertragsgegenstand.

Alle angegebenen Daten sind lediglich Nominalwerte. Die beschriebenen Ausstattungen und Optionen können je nach den länderspezifischen Anforderungen unterschiedlich sein. Wir behalten uns inhaltliche und technische Änderungen vor.